

***iRobot***<sup>®</sup>

e5

Roomba<sup>®</sup>

Uživatelská příručka  
Felhasználói kézikönyv  
Ghidul utilizatorului  
Инструкция за експлоатация  
Kullanıcı Kılavuzu

***iRobot***<sup>®</sup>

e5  
Roomba<sup>®</sup>

Uživatelská příručka / **CZ**

# Bezpečnostní informace

## Důležité bezpečnostní informace

**TYTO POKYNY K POUŽITÍ SI USCHOVEJTE**

**⚠ VAROVÁNÍ:** Při používání elektrického spotřebiče byste vždy měli dbát základních pokynů včetně následujících:

**PŘEČTĚTE SI VEŠKERÉ POKYNY**

**⚠ VAROVÁNÍ:** Abyste snížili riziko zranění osob nebo poškození majetku, přečtěte si a při nastavování, používání a údržbě robota dodržujte následující bezpečnostní pokyny.

Děti starší 8 let a osoby se sníženými fyzickými, smyslovými či mentálními schopnostmi či s nedostatečnými zkušenostmi či znalostmi mohou tento spotřebič používat pouze pod dohledem nebo po poučení o bezpečném používání spotřebiče a pokud si jsou vědomy příslušných rizik. S přístrojem si nesmí hrát děti. Úklid a uživatelskou údržbu nesmí provádět děti bez dozoru.

**⚠** Toto je výstražný bezpečnostní symbol. Upozorňuje na potenciální riziko fyzického poranění. Řiďte se všemi bezpečnostními zprávami, které po tomto symbolu následují, abyste se vyhnuli možnému poranění nebo smrti.

**⚡** Riziko úrazu elektrickým proudem

**□** Zařízení třídy II

**⚡** Jmenovitý výkon, stejnosměrný proud

**📖** Přečtěte si uživatelskou příručku

**♻** Obecný symbol pro recyklaci

**🔥** Nebezpečí požáru

**🏠** Pouze pro použití uvnitř budov

**⚡** Jmenovitý příkon, stejnosměrný proud

**🚫** Udržujte mimo dosah dětí

**BFP** Ochrana před zpětným prouděním elektřiny

**🔌** Samostatná napájecí jednotka

**🔌** Značí výstupní polaritu

**⚡** Jmenovitý příkon, střídavý proud

**VAROVÁNÍ:** Označuje nebezpečnou situaci, která může, pokud se jí nevyhnete, mít za následek smrt nebo vážné zranění.

**POZOR:** Označuje nebezpečnou situaci, která může, pokud se jí nevyhnete, mít za následek drobné nebo střední zranění.

**UPOZORNĚNÍ:** Označuje nebezpečnou situaci, která může, pokud se jí nevyhnete, mít za následek poškození majetku.

### OBECNÉ



## VAROVÁNÍ



- Tento robot není hračka. Malé děti a domácí zvířata musí být během provozu robota pod dohledem.
- Na robota ani nabíjecí stanici Home Base nesedějte ani nešlapejte.
- Nepoužívejte neautorizované nabíječky. Použití neautorizované nabíječky může způsobit přehřátí, kouření, vznícení nebo explozi baterie.
- Váš robot je dodáván s napájecím kabelem schváleným pro danou oblast a je navržen pro zapojení pouze do standardní domácí zásuvky se střídavým proudem. Nepoužívejte žádný jiný napájecí kabel. Potřebujete-li kabel vyměnit, kontaktujte oddělení péče o zákazníky. Bude tak zaručeno, že vyberete napájecí kabel vhodný pro vaši zemi.
- Robota ani nabíjecí stanici Home Base neotevírejte. Neobsahují žádné součásti, které by uživatel mohl opravit. Servis přenechejte kvalifikovaným servisním technikům.
- Aby nedošlo k úrazu elektrickým proudem, používejte zařízení pouze na suchých místech uvnitř budov.
- Nedotýkejte se robota ani stanice Home Base mokřýma rukama.
- Robota používejte a skladujte pouze v prostředí s pokojovou teplotou.
- Má-li uklízená místnost balkón, musíte pomoci fyzické zábrany zamezit jízdou robota na balkón a zajistit tak bezpečný provoz.



## POZOR



- Pamatujte, že robot se pohybuje samostatně. V místech, kde se robot pohybuje, dávejte pozor, abyste na něj nešlápli.
- Robota neprovozujte v prostorách, kde jsou v podlaze odkryté elektrické zásuvky.
- Nepoužívejte zařízení k úklidu ostrých předmětů, skla ani čehokoliv, co hoří nebo se z toho kouří.
- Pokud zařízení přejede přes napájecí kabel a zachytí ho, může stáhnout připojený předmět a shodit ho ze stolu nebo police. Před použitím robota sklidte předměty, jako je oblečení, volné papíry, provázky od žaluzií nebo záclon, napájecí kabely a všechny křehké předměty.

## UPOZORNĚNÍ

- Tento robot je určen k použití pouze na suchých podlahách. Nepoužívejte robota k úklidu vylitých tekutých nečistot. Zabraňte namočení robota a nabíjecí stanice Home Base.
- Zamezte přístupu robota ke všem předmětům, kde může dojít nárazem robota k vylití tekutiny a poškození robota nebo majetku (květináče, misky s vodou apod.). Na toto poškození nelze uplatnit záruční opravu.
- Na robota nic nepokládejte.
- Zanedbání čistoty kontaktů nabíječky může způsobit nemožnost nabíjet baterii.

### NABÍJECÍ STANICE HOME BASE™



## VAROVÁNÍ



- Nepoužívejte stanici Home Base s poškozeným napájecím kabelem nebo zástrčkou. Tyto díly je nutno v případě poškození vyměnit.
- Před čištěním nebo údržbou robota vždy odpojte od stanice Home Base.

- K nabíjení baterie iRobot ABL-D1 používejte výhradně přiloženou nabíječku. Baterie jiných typů se mohou roztrhnout a způsobit poranění. O doporučení vhodné náhradní baterie vždy požádejte oddělení péče o zákazníky. Nabíječka s obj. číslem 4452367: Vstup 100–240 V~, 50–60 Hz, 0,68 A; 33 W. Výstup 20,5 V=, 1,25 A.
- Abyste zabránili riziku pádu robota ze schodů, ujistěte se, že se nabíjecí stanice Home Base nachází nejméně 1,2 metru od schodů.

## UPOZORNĚNÍ

- Výrobek se nesmí používat s žádným typem měniče napětí. Na poškození způsobené použitím jiných měničů napětí se nevztahuje záruka.
- Pokud bydlíte v oblasti s častými bouřkami s blesky, doporučujeme používat doplňkovou přepětovou ochranu. V případě elektrické bouře může stanici Home Base robota ochránit přepětová ochrana.

### BATERIE



## VAROVÁNÍ



- Baterii neotevírejte, nedrťte, nezahřívejte nad 80 °C ani nezapalujte. Řiďte se pokyny výrobce.
- Baterii nezkratujte stykem kovových předmětů s kontakty baterie ani ji neponořujte do tekutiny. Baterie nevystavujte mechanickým nárazům.
- Pravidelně kontrolujte, zda baterie neteče nebo není poškozena. Pokud zaznamenáte nestandardní jevy, jako je zápach, teplo, změna barvy nebo deformace baterie, okamžitě ji přestaňte používat. Nenabíjejte baterie, které jsou poškozené nebo z nich vytéká elektrolyt, a dávejte pozor, aby se vám nedostal na pokožku nebo do očí. Pokud k tomu došlo, omyjte zasaženou oblast velkým množstvím vody a vyhledejte lékařskou pomoc. Baterii

umístěte do uzavřeného plastového sáčku a bezpečně zlikvidujte podle místních předpisů pro životní prostředí. Vraťte ji do autorizovaného centra služeb iRobot k likvidaci.

- Lithium-iontové baterie a výrobky, které obsahují lithium-iontové baterie, se řídí přísnými podmínkami pro přepravu. Potřebujete-li výrobek přepravit (včetně baterie) do servisu, při cestování nebo z jiného důvodu, MUSÍTE si v sekci Diagnostika problémů příručky přečíst pokyny k přepravě nebo si je vyžádat od oddělení péče o zákazníky.



## POZOR



- Na používání baterií dětmi by měla dohlížet dospělá osoba. Při spolknutí článku nebo baterie okamžitě vyhledejte lékařskou pomoc.

## UPOZORNĚNÍ

- Před likvidací musí být z robota vyjmuta baterie.
- Chcete-li dosáhnout nejlepších výsledků, používejte pouze lithium-iontovou baterii iRobot, která se dodává s robotem.
- Nepoužívejte baterie, které nelze dobíjet. Používejte výhradně dobíjecí baterii dodanou s výrobkem. V případě nutnosti výměny zakupte shodnou baterii iRobot nebo požádejte oddělení péče o zákazníky společnosti iRobot o doporučení vhodné alternativní baterie.
- Likvidaci baterií je nutné provádět v souladu s místními předpisy.
- Před dlouhodobým skladováním baterií vždy nabijte a vyjměte ji z robota i příslušenství.

# O vašem robotickém vysavači Roomba®

## Pohled shora

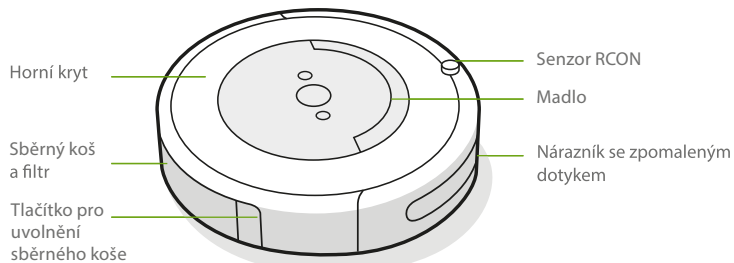

## Stanice Home Base

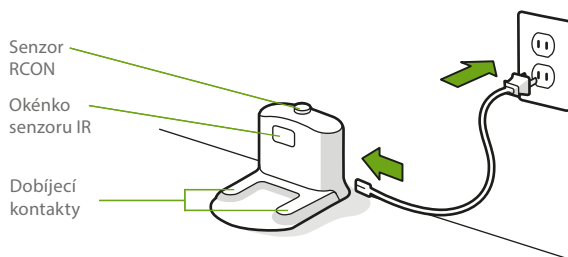

## Pohled zdola

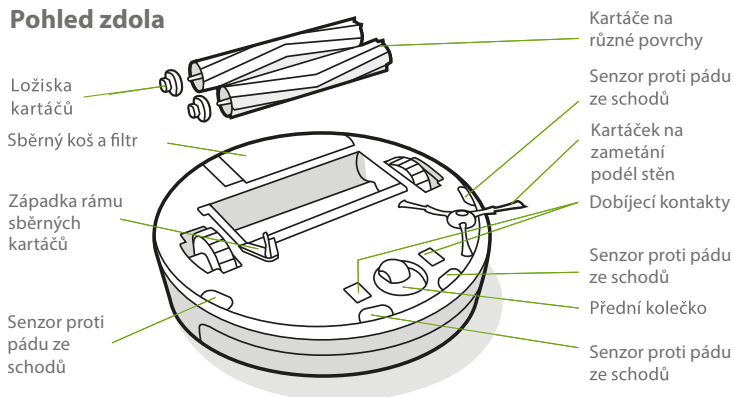

## Tlačítka a kontrolky

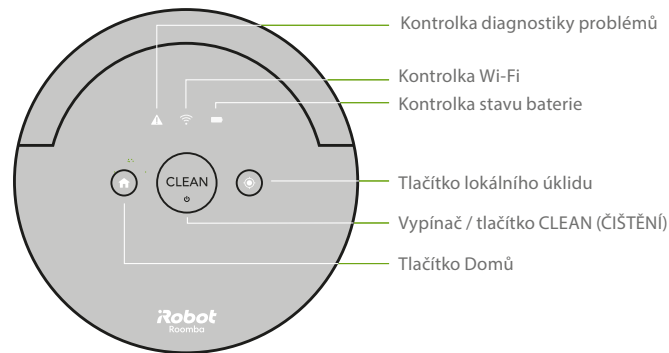

# Používání vašeho robotického vysavače Roomba®

## Umístění nabíjecí stanice Home Base™

**VAROVÁNÍ:** Abyste zabránili riziku pádu robota ze schodů, ujistěte se, že se nabíjecí stanice Home Base nachází nejméně 1,2 metru od schodů.

Stanici Home Base umístěte do otevřené oblasti bez překážek a ponechte okolo ní následující volné prostory:

- Nejméně 0,5 metru z obou stran stanice Home Base.
- Nejméně 1 metr před stanicí Home Base a nejméně 1 metr mezi stanicí a jakýmkoli schody.
- Nejméně 2,5 metru od zábrán Virtual Wall (virtuální zed').
- Stanici Home Base ponechávejte vždy zapojenou do zásuvky a ujistěte se, že je v oblasti s trvalým pokrytím Wi-Fi®, aby robotický vysavač Roomba® mohl přijímat pokyny z aplikace iRobot HOME.

## Stáhněte si aplikaci iRobot HOME a připojte se k Wi-Fi®.

- Podívejte se na přehledné video s instrukcemi pro nastavení a používání robotického vysavače Roomba®.
- Nastavte plánování automatického úklidu a přizpůsobte si předvolby úklidu.
- Zapněte automatické softwarové aktualizace.
- Objevte tipy, triky a odpovědi na časté dotazy, např. ohledně spárování vašeho robotického vysavače Roomba® s jinými chytrými zařízeními.



## Seznamte se se svým robotem

- Umístěte robota do stanice Home Base, aby se aktivovala baterie.

**Poznámka:** Váš robot se dodává částečně nabitý, ale doporučujeme ho před zahájením prvního kompletního cyklu čištění nechat tři hodiny nabíjet ve stanici Home Base.



**Poznámka:** Před úklidem z podlah sesbírejte poházené předměty (např. oblečení, hračky apod.). Abyste měli podlahy stále v dobrém stavu, používejte svůj robotický vysavač Roomba® často.

Pokud se robot vrátí na základnu k dobíjení poté, co dokončil cyklus čištění, zahraje melodii, kterou oznámí úspěšné dokončení práce.

- Chcete-li robota pozastavit v průběhu čistícího cyklu, stiskněte tlačítko CLEAN.
- Chcete-li v cyklu čištění pokračovat, stiskněte tlačítko CLEAN znovu.
- Chcete-li robota během cyklu čištění poslat zpět do stanice Home Base, stiskněte na něm tlačítko CLEAN a pak  (Domů), nebo na hlavní obrazovce aplikace iRobot Home stiskněte tlačítko CLEAN. Cyklus čištění se ukončí.

**Poznámka:** Když se robot vrací do stanice Home Base, tlačítko  (Domů) bliká.

- Když robot zaznamená vysokou koncentraci špíny nebo nečistot, automaticky aktivuje režim Dirt Detect™. V tomto režimu se robot pohybuje ve spirále, aby oblast pečlivěji vyčistil. Když robot aktivuje režim Dirt Detect™, tlačítko CLEAN pulzuje. Po dokončení se robot vrátí k úklidu.

- Pomocí funkce lokálního úklidu můžete robota nechat čistit konkrétní nečistoty. Stačí robota položit do středu nečistot a stisknout tlačítko  (Lokální úklid). Robot začne danou oblast čistit. Bude se při tom pohybovat po spirále do vzdálenosti zhruba metr od středu a pak se opět po spirále vrátí do výchozího bodu.
- Robota nechávejte ve stanici Home Base™, aby byl nabitý a připravený k použití, kdykoli ho potřebujete. Pokud potřebujete robota skladovat mimo nabíjecí stanici, vypněte baterii vyjmutím robota ze stanice Home Base a podržením tlačítka  (Domů) po dobu 9 sekund. Po uplynutí této doby všechny kontrolky zhasnou a zazní zvukový signál. Robota je poté možné uložit na chladném a suchém místě. Abyste robota probudili a zapnuli baterii, zapojte nabíjecí stanici Home Base a robota do ní umístěte.
- Když se robot nabíjí, vypne kontrolky, aby šetřil energii. Stav baterie zjistíte stisknutím tlačítka CLEAN. Ikona kontrolky stavu baterie při nabíjení svítí oranžově a když je baterie nabita, svítí zeleně. Stav nabití baterie můžete vidět také v aplikaci iRobot HOME.

 **Poznámka:** Po každém použití vyprázdněte sběrný koš a vyčistěte filtr.

## Příslušenství

### Zábrana Virtual Wall® (virtuální zeď) s duálním režimem (kompatibilní se všemi modely)

Zábranu Virtual Wall® (virtuální zeď) s duálním režimem použijte, abyste robota udrželi na místech, která chcete vyčistit, a mimo oblasti, které vyčistit nechcete. Zábrana vytváří neviditelnou bariéru, kterou vidí pouze robot. Zařízení můžete mezi čistěními nechat na místě.

#### Zvolte režim, který vyhovuje vašim potřebám:

**Režim virtuální zdi:** Pokud je vypínač v pozici virtuální zdi () , zařízení vytvoří lineární bariéru blokující otvory do velikosti 3 metry.

 **Poznámka:** Tato bariéra se rozšiřuje, čím více se vzdaluje od přístroje (viz obrázek).

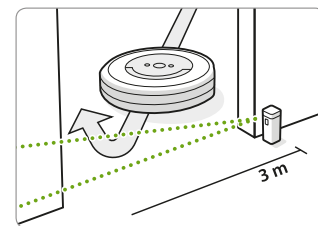
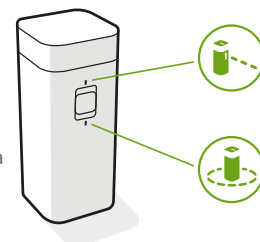

**Režim Halo:** Přepněte přepínač do polohy Halo () , abyste vytvořili kruhovou bariéru. Tím robotovi zabráníte přibližovat se k oblastem, které chcete chránit, jako je miska pro domácího mazlíčka, váza nebo prostor pod stolem. Kruhová bariéra je neviditelná a dosahuje přibližně 60 centimetrů od středu zařízení.

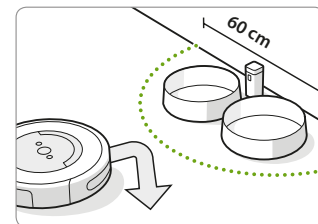

 **Poznámka:** Baterie při normálním používání vydrží 8–10 měsíců. Pokud nebudete zábranu Virtual Wall (virtuální zeď) delší dobu používat, nezapomeňte ji vypnout nastavením do prostřední polohy.



# Péče a údržba

## Pokyny pro péči a údržbu

Abyste zachovali maximální výkon svého robotického vysavače Roomba®, provádějte postupy uvedené na následujících stránkách.

V aplikaci iRobot HOME najdete další instruktážní videa. Pokud si všimnete, že robot zanechává část smetí na podlaze, vyprázdněte sběrný koš a vyčistěte filtr a sběrné kartáče.

## Přehled péče a údržby

Část	Údržba	Výměna*	Podrobnosti
Sběrný koš	Vyprázdněte po každém použití.		Strana 3
Filtr	Čistěte každý týden (dvakrát týdně, pokud máte domácí zvíře).	Každé 2 měsíce	Strana 3
Přední kolečko	Čistěte jednou za 2 týdny.	Každých 12 měsíců	Strana 4
Kartáček na zemetání podél stěn a kartáče na různé povrchy	Čistěte každý měsíc (dvakrát měsíčně, pokud máte domácí zvíře).	Každých 12 měsíců	Strany 4–5
Senzory proti pádu ze schodů a dobíjecí kontakty	Čistěte jednou měsíčně.		Strana 5

**Poznámka:** Společnost iRobot vyrábí různé náhradní díly a sestavy. Pokud se domníváte, že potřebujete některý náhradní díl, požádejte o další informace oddělení péče o zákazníky společnosti iRobot. Zeptejte se oddělení péče o zákazníky nebo navštivte autorizovaného prodejce společnosti iRobot®.

\* Frekvence výměny se může různit. Díly vyměňte v případě viditelného opotřebení.

## Vyprazdňování sběrného koše

- 1 Stiskněte tlačítko pro uvolnění sběrného koše a vyjměte ho.



- 2 Pro vyprázdnění sběrného koše otevřete dvířka koše.

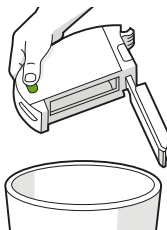

- 3 Umístěte sběrný koš zpět do robota.

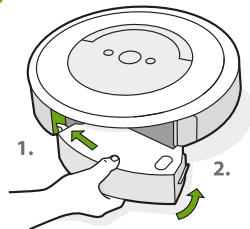

## Čištění filtru

- 1 Uvolněte sběrný koš. Vyjměte filtr tak, že uchopíte oba konce a vytáhnete ho.

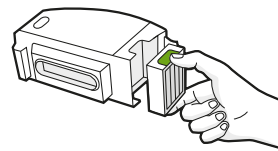

- 2 Oklepejte nečistoty poklepáním filtru o odpadkový koš.

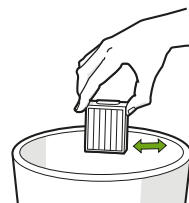

- 3 Znovu vložte filtr žebrovanými drážkami směrem ven. Umístěte sběrný koš zpět do robota.

**✳ Důležité:** Robot se nespustí, pokud filtr není správně nainstalován. Filtr měňte po dvou měsících.

## Mytí sběrného koše

**\* Důležité:** Filtr nemýjte.  
Před mytím sběrného koše filtr vyjměte.

- 1 Uvolněte sběrný koš, vyjměte filtr a otevřete dvířka koše.
- 2 Opláchněte sběrný koš teplou vodou.

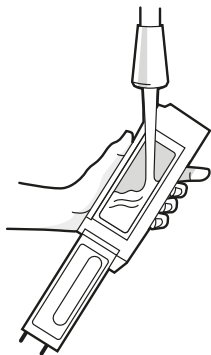

- 3 Ujistěte se, že je sběrný koš zcela suchý. Filtr a sběrný koš vraťte zpět do robota.

**Poznámka:** Sběrný koš nelze mýt v myčce na nádobí.

## Čištění předního kolečka

- 1 Pevným tahem za přední kolečko ho vyjměte.
- 2 Odstraňte veškeré nečistoty z prostoru pro kolečko.
- 3 Poté vraťte všechny části na místo. Kolečko musí zaklapnout zpět na své místo.

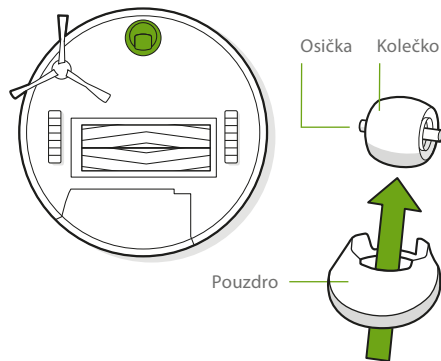

**\* Důležité:** Přední kolečko zanesené chlupy a nečistotami může poškodit podlahu. Pokud se kolečko po čištění volně netočí, kontaktujte oddělení péče o zákazníky.

## Čištění kartáčku na zametání podél stěn

- 1 Pomocí mince nebo malého šroubováku odstraňte šroub upínající kartáček na zametání podél stěn.
- 2 Vyměňte kartáček, vyčistěte ho i jeho místo a poté ho vraťte zpět.

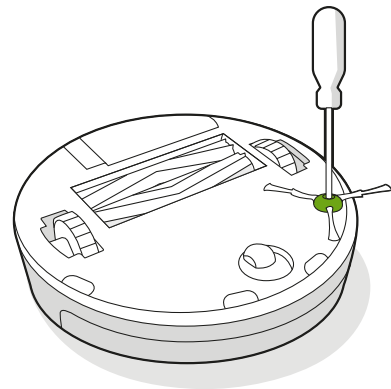

## Čištění kartáčů na různé povrchy

- 1 Stiskněte západku rámu sběrných kartáčů, zvedněte ji a odstraňte veškeré nečistoty.
- 2 Vyjměte z robota kartáče. Odstraňte z konců kartáčů krytky. Odstraňte vlasy a nečistoty, které se pod krytkami nahromadily. Krytky znovu nasadte.
- 3 Odstraňte vlasy a nečistoty ze čtvercových a šestiúhelníkových čepů naproti kartáčům.
- 4 Vyjměte sběrný koš z robota a odstraňte nečistoty ze sacího otvoru.
- 5 Vraťte kartáče do robota. Tvar čepů kartáčů odpovídá tvaru značek kartáčů, které jsou na modulu čistící hlavy.

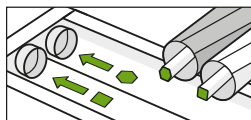
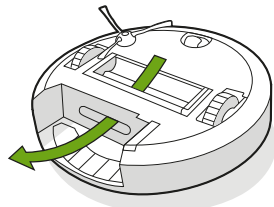
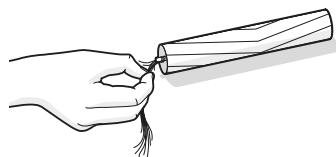
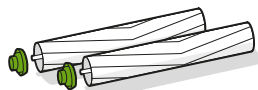
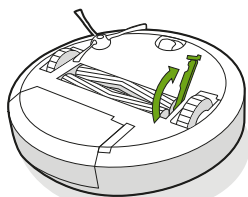

## Čištění senzorů a dobíjecích kontaktů

- 1 Otřete všechny senzory a dobíjecí kontakty čistým a suchým hadříkem.

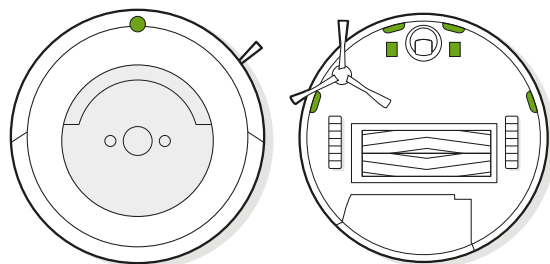

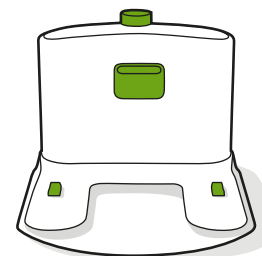

**\* Důležité:** Nestříkejte čisticí prostředky ani vodu přímo na senzory nebo do otvorů pro senzory.



# Diagnostika problémů

Pokud nastane nějaký problém, váš robotický vysavač Roomba® vás na něj upozorní dvoutónovým výstražným zvukovým signálem, hlasovou zprávou a blikající kontrolkou diagnostiky problémů (▲). Řiďte se zvukovými instrukcemi. Podrobnější podporu a videa naleznete v aplikaci iRobot HOME a také na webu [global.irobot.com](http://global.irobot.com).

Chcete-li robota restartovat, stiskněte současně tlačítka  (Domů) a  (Lokální úklid), podržte je 10 sekund (dokud nezhasnou všechny kontrolky) a pak je uvolněte. Když tlačítka uvolníte, ozve se tón potvrzující úspěšné restartování.

 **Poznámka:** Pokud používáte funkci robota pro načasování úklidu, spusťte po restartu aplikaci iRobot HOME a zkontrolujte, zda se plán úklidu nezměnil.

## Úsporný režim spánku

Robotický vysavač Roomba® používá v nabíjecí stanici Home Base™ malé množství elektrické energie. To zaručuje, že je robot vždy připraven na další čištění a že funguje jeho konektivita Wi-Fi®. Když se robot nepoužívá, je možné ho uvést do režimu s ještě nižší spotřebou. Pokyny a další podrobnosti k tomuto úspornému režimu spánku naleznete v aplikaci iRobot HOME.

## Lithium-iontová baterie

Chcete-li dosáhnout nejlepších výsledků, používejte pouze lithium-iontovou baterii iRobot, která se dodává s robotickým vysavačem Roomba®.

 **VAROVÁNÍ:** Lithium-iontové baterie a výrobky, které obsahují lithium-iontové baterie, se řídí přísnými podmínkami pro přepravu. V případě, že potřebujete výrobek přepravit (včetně baterie) z důvodu opravy, cestování nebo z jiných důvodů, MUSÍTE postupovat podle níže uvedených přepravních pokynů.

- Před odesláním JE NUTNÉ vypnout baterii.
- Vyměňte robota z nabíjecí stanice Home Base.
- Jednou krátce stiskněte tlačítko CLEAN, aby se rozsvítilo.
- Když tlačítko CLEAN svítí, stiskněte ho a podržte po dobu 12 vteřin, dokud neuslyšíte tón.
- Po zaznění tónu tlačítko CLEAN uvolněte. Baterie je nyní vypnutá.
- Zabalte výrobek do původního balení.
- Posílejte ho pouze pozemní dopravou (ne letecky).
- Budete-li stále potřebovat pomoc, obraťte se na náš tým péče o zákazníky.

# Péče o zákazníky společnosti iRobot

## **Reklamacie a servis**

Certus Mercatus s. r. o.  
Areál Westpoint  
U Silnice 949/11  
161 00 Praha 6

## **Informace**

email: [info@irobot.cz](mailto:info@irobot.cz)  
telefon: +420 245 001 740

## **Otevírací doba**

Pondělí až pátek: 7:30 - 15:30



# Informace o předpisech

## ZÁRUČNÍ LIST

Výrobce	iRobot
Autorizovaný servis	Certus Mercatus spol. s r.o. Areál Westpoint, U Silnice 949/11 161 00 Praha 6 tel.: +420 240 001 740 e-mail: reklamace@mercatus.cz

## Vyplní prodejce

Název výrobku	
Sériové číslo	
Datum prodeje	
Razítko prodejce	

## Záznam o záručních opravách

Do opravy předáno dne	Převzal podpis	Opraveno dne	Číslo oprav. listu	Podpis

1. Na výrobek poskytujeme záruku 24 měsíců ode dne prodeje spotřebiteli. Opravy v záruční době provádíme bezplatně.
2. Záruka a bezplatná oprava se vztahuje na vady vzniklé prokazatelně následkem vadného materiálu, chybné konstrukce nebo špatného provedení.
3. Záruka a bezplatná oprava se nevztahuje na vady způsobené dopravou, nedodržením pokynů k obsluze uvedených v návodu, špatnou údržbou, mechanickým poškozením, zásahem do spotřebiče, nebo závady způsobené elektrickou instalací, která neodpovídá ČSN, stejně jako závady způsobené nesprávným zapojením.
4. Záruka se nevztahuje na opotřebení filtrů, kartáčů, baterie, gumových částí, dezénu kol apod.
5. Životnost baterie je minimálně 6 měsíců.

Autorizovaný servis: tel.: +420 240 001 740 ( 7:30 - 15:30)  
e-mail: reklamace@mercatus.cz

Případné reklamace řešte přímo se servisním střediskem,  
viz. kontakt na autorizovaný servis.

# **iRobot**

©2018 iRobot Corporation, 8 Crosby Drive, Bedford, MA 01730 USA. Všechna práva vyhrazena.  
iRobot, Roomba, iAdapt, Home Base a Virtual Wall jsou registrované ochranné známky společnosti iRobot Corporation. Dirt Detect je ochranná známka společnosti iRobot Corporation. App Store je registrovaná ochranná známka společnosti Apple v USA a dalších zemích. Google Play je ochranná známka společnosti Google, Inc.

WC: 4624108



***iRobot***<sup>®</sup>

e5  
Roomba<sup>®</sup>

Felhasználói kézikönyv / **HU**

# Biztonsági információk

## Biztonsággal kapcsolatos fontos információk

### ŐRIZZE MEG A KÉZIKÖNYVET

**⚠ FIGYELMEZTETÉS:** Elektromos készülék használatakor mindig kövesse a következő alapvető óvintézkedéseket:

### OLVASSON EL MINDEN UTASÍTÁST

**⚠ FIGYELMEZTETÉS:** A személyi sérülések és károk kockázatának csökkentése érdekében olvassa el és tartsa szem előtt ezeket a biztonsági óvintézkedéseket a robot beállítása, használata és karbantartása közben.

Ezt a készüléket 8 évesnél fiatalabb gyermekek és megváltozott fizikai, érzékszervi vagy mentális képességekkel rendelkező személyek, valamint tapasztalattal és ismerettel nem rendelkezők csak akkor használhatják, ha tájékoztatást vagy utasításokat kaptak a készülék biztonságos módon történő használatáról, és megértették a kapcsolódó veszélyeket. Gyermekek nem játszhatnak a készülékkel. A készülékkel gyermekek nem játszhatnak. A készülék tisztítása és felhasználó által végezhető karbantartása gyermekek számára tilos.

**⚠** Ez a biztonsági kockázatra figyelmeztető jel. A fizikai sérülések kockázatának veszélyére figyelmeztet. A sérülések és halálesetek elkerülése érdekében tartson be minden olyan biztonsági utasítást, amelynél ez a szimbólum látható.

 Áramütés veszélye

 II. osztályú berendezés

 Névleges kimeneti teljesítmény, egyenáram

 Olvassa el a felhasználói kézikönyvet

 Az újrahasznosítás általános szimbóluma

 Tűzveszély

 Csak beltéri használatra

 Névleges bemeneti teljesítmény, egyenáram

 Gyermekektől elzárva tartandó

**BFP** Visszatáplálás elleni védelem

 Külön tápegység

 A kimenet polaritásának jelzése

 Névleges bemeneti teljesítmény, váltóáram

**FIGYELMEZTETÉS:** Olyan veszélyes helyzetre hívja fel a figyelmet, amelyet a halálesetek és a súlyos sérülések megelőzése érdekében el kell kerülni.

**VIGYÁZAT:** Olyan veszélyes helyzetre hívja fel a figyelmet, amelyet az enyhébb vagy mérsékelt súlyos sérülések megelőzése érdekében el kell kerülni.

**MEGJEGYZÉS:** Olyan veszélyes helyzetre hívja fel a figyelmet, amelyet az anyagi kár megelőzése érdekében el kell kerülni.

### ÁLTALÁNOS



## FIGYELMEZTETÉS



- A robot nem játék. A kisgyermekeket és a kisállatokat ne hagyja felügyelet nélkül, amikor Ön a robotot használja.
- Ne üljön vagy álljon rá a robotra vagy a Home Base™ töltőállomásra.
- Csak azt a töltőegységet használja, amelyet a gyártó biztosított a készülék feltöltéséhez. A jóvá nem hagyott töltők használata esetén az akkumulátor felforrósodhat, füstölhet, kigyulladhat vagy felrobbanhat.
- A robothoz egy hivatalos töltő van mellékelve, amely úgy van kialakítva, hogy a szabványos háztartási elektromos aljzatokhoz lehessen csatlakoztatni. Ne használjon semmilyen más tápkábelt. Ha cserekábelre van szükség, forduljon az Ügyfélszolgálathoz, amelytől az adott országban használható megfelelő tápkábel beszerezhető.
- Ne szedje szét a robotot vagy a Home Base™ töltőállomást. Nincs bennük javítható alkatrész. A javítást csakis a hivatalos szervizzel végeztesse.
- Áramütés veszélye! Kizárólag beltérben, száraz felületeken használható.
- Ne érjen nedves kézzel a robothoz, illetve a Home Base™ töltőállomáshoz.
- A robotot csak szobahőmérsékleten tárolja és használja.
- Ha a tisztítandó helyiséghez erkély is tartozik, az erkélyt akadály segítségével el kell zárni, ezzel biztosítva a biztonságos működést.



## VIGYÁZAT



- Felhívjuk rá a figyelmet, hogy a robot önálló mozgást végez. Legyen óvatos, amikor áthalad a robot által takarított területen, nehogy rálépjen.
- Ne használja a robotot olyan helyeken, ahol a padlóban fedetlen elektromos aljzatok találhatók.
- A készülékkel ne szedessen fel éles tárgyakat, üvegcserepeket, illetve égő vagy füstölő dolgokat.
- Ha a készülék áthalad egy elektromos kábelen és magával rántja azt, előfordulhat, hogy valamit lever az asztalról vagy a polcra. A készülék használata előtt vegye fel a földről a ruhákat, a lehullott papírt és a törekeny tárgyakat, és húzza fel a redőnyök és a függönyök zsinórait, valamint az elektromos kábeleket.

## MEGJEGYZÉS

- A robottal kizárólag száraz padlót szabad tisztítani. Ne használja az eszközt kiömlött folyadék feltakarítására. Óvja a robotot és a Home Base™ töltőállomást a nedvességtől.
- Ne helyezzen semmit a robotra.
- Ha nem tartja tisztán a töltő érintkezőit, előfordulhat, hogy a robot akkumulátora nem töltődik megfelelően.

### HOME BASE™ TÖLTŐÁLLOMÁS



## FIGYELMEZTETÉS



- A Home Base töltőállomás nem használható sérült kábellel, illetve villásdugóval. Ha a kábel vagy a villásdugó megsérül, ki kell cserélni.
- Mindig vegye le a robotot a Home Base dokkoló- és töltőállomásról tisztítás vagy karbantartás előtt.

- A mellékelt akkumulátortöltővel kizárólag az iRobot ABL-D1 akkumulátort töltsse. Más típusú akkumulátorok felrobbanhatnak, és sérülést okozhatnak. Megfelelő típusú csereakkumulátort az Ügyfélszolgáltatótól szerezhet be. Akkumulátortöltő, 17070-es modell: Bemenet: 100–240 V-os váltóáram, 50–60 Hz, 0,68 A, 33 W. Kimenet: 20,5 V-os egyenáram, 1,25 A.
- Annak érdekében, hogy a robot ne essen le a lépcsőről, a Home Base™ töltőállomás és a lépcsők között hagyjon mindig legalább 1,2 méter távolságot.

## MEGJEGYZÉS

- A termék nem használható semmilyen áramátalakítóval. Az áramátalakító használata azonnal érvényteleníti a garanciát.
- Ha a lakókörnyezetében gyakran támadnak zivatarok, a készüléket érdemes túláramvédővel is felszerelni. Erős viharok esetén a robot Home Base töltőállomását is el lehet látni túláramvédővel.

### AKKUMULÁTOR



## FIGYELMEZTETÉS



- Ne nyissa fel, ne nyomja össze, ne tegye ki 80 °C-nál magasabb hőmérsékletnek, valamint ne égesse el. Kövesse a Gyártó utasításait.
- Az akkumulátor érintkezőit ne zárja rövidre fémtárgyakkal, illetve ne mérítse folyadékba az akkumulátort. Ügyeljen rá, hogy az akkumulátort ne érje mechanikus ütés.
- Rendszeres időközönként ellenőrizze, hogy az akkumulátoron nem látható-e sérülés vagy szivárgás jele. Amint bármilyen rendellenességet észlel az akkumulátor használata közben, például szokatlan szag, hőmérséklet, elszíneződés vagy deformálódás, azonnal állítsa le a működését. Akkumulátorszivárgás esetén vigyázzon, nehogy a folyadék a bőrére vagy a szemébe kerüljön, továbbá soha ne töltsse a szivárgó akkumulátort.

Ha mégis a bőrére került az akkumulátorfolyadék, öblítse le bő vízzel az adott területet, és forduljon orvoshoz. A használt akkumulátorokat tegye lezárt műanyag zacskóba, és biztonságosan, a helyi környezetvédelmi előírások szerint tárolja. Adja le a helyi hivatalos iRobot szervizben.

- A lítium-ion akkumulátorok és a lítium-ion akkumulátort tartalmazó termékek szállítására szigorú előírások vonatkoznak. Ha a terméket (az akkumulátorral együtt) szállítani kell szervizelési, utazási vagy bármilyen más céllal, akkor a szállítással kapcsolatos információkért MINDIG tekintse meg a kézikönyv Hibaelhárítás szakaszát, vagy kérdezze meg az Ügyfélszolgáltatót.



## VIGYÁZAT



- A gyermekeknek az akkumulátor használata tilos. Az akkumulátor vagy egy akkumulátorcella lenyelése esetén azonnal forduljon orvoshoz.

## MEGJEGYZÉS

- Az akkumulátort ki kell venni a robotból a kukába helyezés előtt.
- A legjobb eredmény érdekében csak a robothoz mellékelt iRobot lítium-ion akkumulátort használja.
- Ne használjon nem tölthető akkumulátort. Kizárólag a termékhez mellékelt tölthető akkumulátort használja. Ha cserére van szükség, az eredetivel megegyező iRobot akkumulátort vásároljon, vagy forduljon az iRobot Ügyfélszolgáltatóhoz, ahol ismertetik a többi választható akkumulátortípust.
- Az akkumulátorokat a helyi rendeleteknek megfelelően kell a kukába helyezni.
- Hosszabb idejű leállás előtt az akkumulátort töltsse fel, és az egyéb tartozékokkal együtt mindig vegye ki a robotból.

# A Roomba® robotporszívó bemutatása

HU

## Felülnézet

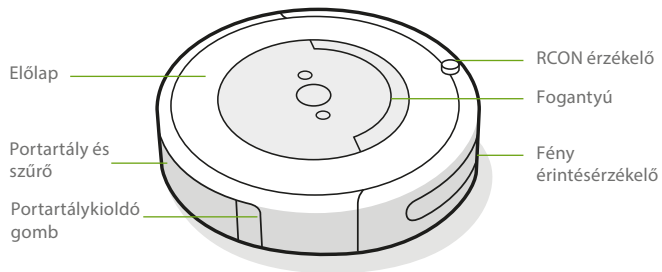

## Home Base

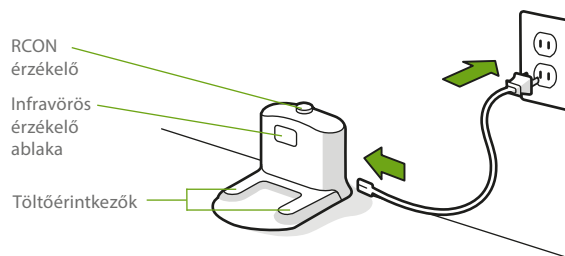

## Alulnézet

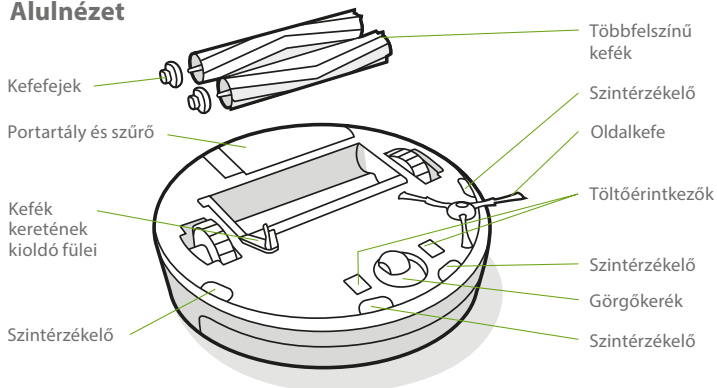

## Gombok és kijelzők

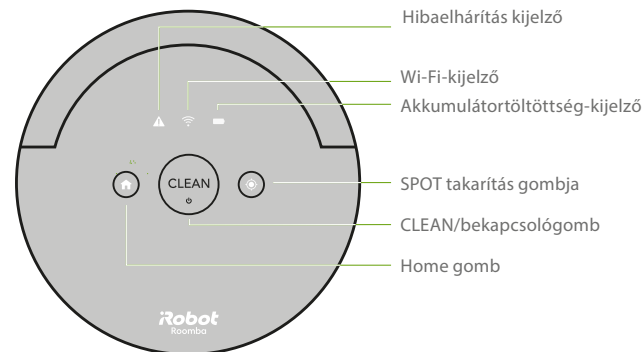

# A Roomba® robotporszívó használata

## A Home Base™ töltőállomás elhelyezése

**⚠ FIGYELMEZTETÉS:** Annak érdekében, hogy a robot ne essen le a lépcsőkről, a Home Base™ töltőállomás és a lépcsők között hagyjon mindig legalább 1,2 méter távolságot.

A Home Base töltőállomást helyezze nyílt, akadálymentes területre, és hagyja szabadon a körülötte lévő területet a következő távolságokban:

- Legalább 0,5 méterre a Home Base állomás mindkét oldalán
- Legalább 1 méterre a Home Base töltőállomás előtt, és legalább 1 méterre a lépcsőktől
- Legalább 2,5 méterre a Virtual Wall®, Virtuális fal, határolóktól
- A Home Base állomást mindig hagyja csatlakoztatva, és állandó Wi-Fi®-lefedettséggel rendelkező helyre tegye annak érdekében, hogy a Roomba® robotporszívó képes legyen fogadni az információkat az iRobot HOME alkalmazástól.

## Az iRobot HOME alkalmazás letöltése, és csatlakozás Wi-Fi®-hálózathoz

- Nézze meg az információs videónkat, amely ismerteti a Roomba® robotporszívó beállítását és használatát
- Beprogramozhatja az automatikus takarítást, és személyre szabhatja a takarítási beállításokat
- Bekapcsolhatja az automatikus szoftverfrissítést
- Típetket és javaslatok talál, valamint megtalálja a gyakori kérdésekre – például a Roomba® robotporszívó és más okoseszközök csatlakoztatásával kapcsolatosakra – adott válaszokat.



## Ismerkedés a robottal

- Az akkumulátor aktiválásához helyezze a robotot a Home Base töltőállomásra

**☰ Megjegyzés:** A robot részlegesen feltöltve érkezik, de azt javasoljuk, hogy az első teljes takarítási ciklus megkezdése előtt töltsön a robotot 3 órán keresztül a Home Base töltőállomáson.



**☰ Megjegyzés:** Takarítás előtt szedje fel az útban lévő holmikat (pl. ruhákat, játékokat stb.) a földről. Használja gyakran a Roomba® robotporszívót, hogy a padló mindig tiszta legyen.

Ha a robot egy takarítási ciklus végeztével visszatér a töltőállomásra, egy dallam lejátszásával jelzi a takarítás sikeres befejezését.

- A robot takarítás közbeni leállításához nyomja meg a CLEAN gombot.
- A takarítás folytatásához nyomja meg újra a CLEAN gombot.
- Ha a robotot a takarítási ciklus közben vissza szeretné küldeni a Home Base töltőállomásra, nyomja meg a CLEAN gombot, majd a (Home) gombot a roboton, vagy nyomja meg a CLEAN gombot az iRobot HOME alkalmazás főképernyőjén. Ezzel véget ér a takarítási ciklus.

**☰ Megjegyzés:** Amikor a robot visszatér a Home Base töltőállomásra, a (Home) gomb villogni fog.

- A robot automatikusan bekapcsolja a Dirt Detect™ módot, amikor nagy koncentrációjú szennyeződést vagy szemetet talál. A robot spirálvonalban mozogva alaposabban megtisztítja a területet. Amikor a robot Dirt Detect™ módban van, a CLEAN gomb villog. Ha elkészült, a robot folytatja a takarítást.

- A SPOT takarítási funkció alkalmazásával bizonyos koncentrált foltokat takaríthat fel a robottal. Ehhez csak tegye a robotot a szennyeződés közepére, és nyomja meg a  SPOT takarítás gombot. A robot körkörös mozgással alaposan feltakarítja a területet először kb. 1 méteres körben távolodva, majd újra a kezdőpont felé haladva.
- A robotot a Home Base™ töltőállomáson tárolja, hogy mindig fel legyen töltve, és készen álljon a takarításra, amikor Önnek szüksége van rá. Ha a robotot a töltőállomásról levéve kell tárolnia, kapcsolja ki az akkumulátort úgy, hogy leveszi a robotot a Home Base töltőállomásról, majd 9 másodpercig nyomva tartja a  (Home) gombot. Ekkor minden kijelző kikapcsol, és a robot hangjelzést hallat. Ezután a robotot száraz, hűvös helyen tárolhatja. A robot felébresztéséhez és az akkumulátor bekapcsolásához dugja be a Home Base töltőállomást, és tegye rá a robotot.
- A robot kijelzői töltés közben kikapcsolnak, hogy a robot kevesebb energiát fogyasszon. A töltés állapotának ellenőrzéséhez nyomja meg a CLEAN gombot. Az akkumulátortöltöttség-kijelző ikon sárgán világít, amikor az akkumulátor töltődik, illetve zölden, amikor az akkumulátor teljesen feltöltődött. Az akkumulátor töltöttsége az iRobot HOME alkalmazásban is megtekinthető.

 **Megjegyzés:** Használat után mindig ürítse ki a portartályt és tisztítsa meg a szűrőt.

## Kiegészítők

### Kettős üzemmódú Virtual Wall®, Virtuális fal, határoló (minden modellhez használható kiegészítő)

A Kettős üzemmódú Virtual Wall®, Virtuális fal, határolóval a robotot a kitakarítani kívánt területen tarthatja – és elzárhatja azoktól a területektől, amelyeket nem szeretne takarítani. Ez a kiegészítő egy olyan láthatatlan határt képez, amelyet csak a robot érzékel. A robotot akkor is a helyén hagyhatja, ha az nem takarít.

#### Az Ön igényeinek megfelelő mód kiválasztása:

##### Virtual Wall®, Virtuális fal funkció:

Ha a kapcsoló a Virtual Wall, Virtuális fal, pozícióban van , akkor az eszköz egy maximum 3 méter hosszúságú lineáris akadályt hoz létre a kijelölt térben.

 **Megjegyzés:** Ez az akadály a készüléktől távolodva egyre szélesedik (lásd az ábrát).

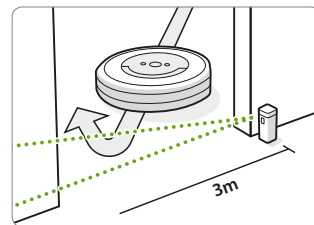
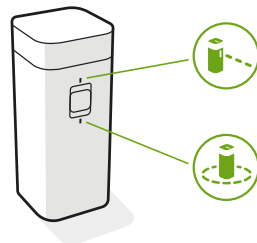

**HALO – Gyűrű üzemmód:** Állítsa a kapcsolót a HALO pozícióba , ha kör alakú akadályt szeretne képezni. Ez megakadályozza, hogy a robot megközelítse azokat helyeket – például a kisállatok tájait, a vázát vagy egyéb törékeny tárgyat –, amelyektől Ön távol szeretné tartani. A gyűrű alakú akadály a készülék középpontjától számítva kb. 60 cm sugarú.

 **Megjegyzés:** Normál használat mellett az elemek élettartama 8-10 hónap. Ha hosszabb ideig nem fogja használni a Virtual Wall®, Virtuális fal határolót, ne felejtse el kikapcsolni (a középső állásba kapcsolni) a kapcsolót.

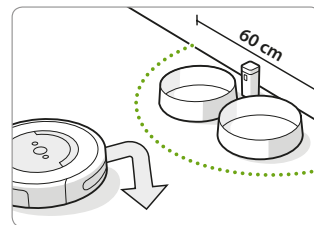

# Tisztítás és karbantartás

## Tisztítási és karbantartási utasítások

Hogy a Roomba® robotporszívó mindig a legjobb teljesítményt nyújthassa, végezze el a következő oldalakon leírt eljárásokat.

Az iRobot HOME alkalmazásban további oktatóvideókat is megtekinthet. Ha azt tapasztalja, hogy a robot már nem szed fel annyi szennyeződést a padlóról, ürítse ki a portartályt, majd tisztítsa meg a szűrőt és a keféket.

## A tisztítás és a karbantartás áttekintése

Alkatrész	Tisztítás	Csere*	Részletek
Portartály	Ürítse ki minden használat után		3. oldal
Szűrő	Tisztítsa meg hetente (ha kisállatot tart, hetente kétszer)	Kéthavonta	3. oldal
Elülső görgőkerék	Tisztítsa kéthetente	12 havonta	4. oldal
Az Edge-Sweeping, oldalkéfé és többfelszínű kefék	Tisztítsa meg havonta (ha kisállatot tart, havonta kétszer)	12 havonta	4-5. oldal
Érzékelők és töltőérintkezők	Tisztítsa meg havonta		5. oldal

**Megjegyzés:** Az iRobot különböző cserealkatrészeket és -egységeket gyárt. Ha úgy gondolja, hogy cserealkatrészre van szüksége, további információért hívja az iRobot Ügyfélszolgálatát.

\*A csere gyakorisága eltérő lehet. Az alkatrészeket akkor kell cserélni, ha az elhasználódás nyomai láthatók rajtuk.

## A portartály ürítése

- 1 A portartály kivételéhez nyomja meg a portartálykioldó gombot.



- 2 A portartály kiürítéséhez nyissa fel a portartályfedelelet.

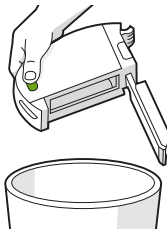

- 3 Tegyé vissza a portartályt a robotba.

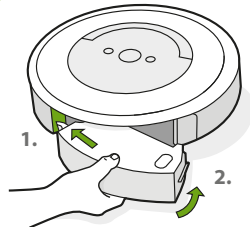

## A szűrő tisztítása

- 1 Oldja ki a portartályt. A szűrő eltávolításához nyomja mindkét végét, majd húzza ki.

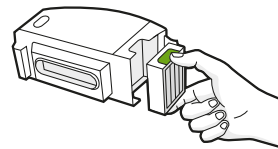

- 2 Rázza ki a szennyeződést és port a szűrőből a szemetesnek ültögetve.

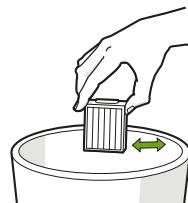

- 3 Helyezze vissza a szűrőt úgy, hogy a bordázott része nézzen kifelé. Tegyé vissza a portartályt a robotba.

**\*Fontos:** A robot nem fog működni, ha a szűrő nincs megfelelően behelyezve. Cserélje a szűrőt kéthavonta.

HU



## A portartály mosása

**\* Fontos:** Ne mossa ki a szűrőt.  
A portartály mosása előtt vegye ki a szűrőt.

- 1 Oldja ki a portartályt, vegye ki a szűrőt, és nyissa ki a portartályfedelelet.
- 2 Öblítse ki a portartályt meleg vízzel.

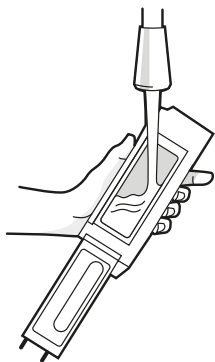

- 3 Győződjön meg róla, hogy a portartály teljesen száraz. Helyezze vissza a szűrőt és a portartályt a robotba.

**☰ Megjegyzés:** A portartály nem mosható mosogatógépben.

## Az elülső görgőkerék tisztítása

- 1 Húzza kifelé az elülső kereket határozottan.
- 2 Távolítsa el a szennyeződések a keréküregből.
- 3 Ha végezt, tegye vissza az alkatrészeket. Ügyeljen rá, hogy a kerék visszapattanjon a helyére.

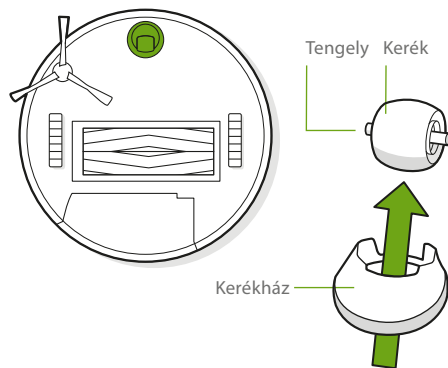

**\* Fontos:** Ha az elülső kereket eltömítik a hajszalak és a szennyeződések, akkor kárt tehet a padlóban. Ha a kerék nem forog szabadon a tisztítás után sem, akkor forduljon az Ügyfélszolgálathoz.

## Az oldalkefe tisztítása

- 1 Egy kis csavarhúzó segítségével távolítsa el az Edge-Sweeping, oldalkefe csavarját.
- 2 Vegye ki az oldalkefét, tisztítsa meg a kefét és a keferudat, majd tegye vissza a kefét.

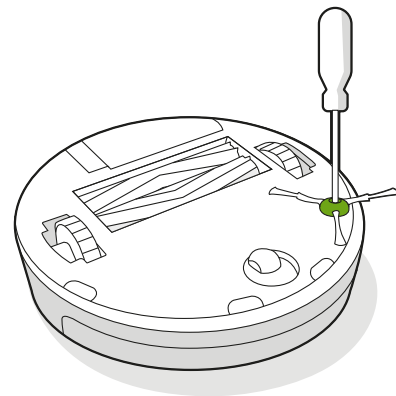

## A többfelszínű kefék tisztítása

1 Nyomja össze a kefekeret kioldó füleit, emelje fel a fület, és távolítsa el minden, a működést akadályozó tárgyat.

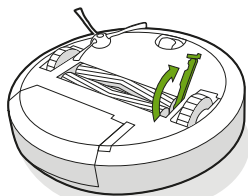

2 Vegye ki a keféket a robotból. Vegye le a kefefejeket a kefe végéről. Távolítsa el a fejek alatt felhalmozódott hajat és egyéb szennyeződéseket. Szerelje vissza a kefefejeket.

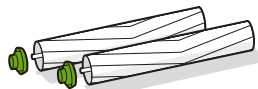

3 Távolítsa el a hajat vagy egyéb szennyeződést a négyzetes és hatszögletes tengelyvégekről a kefék ellentétes oldalán.

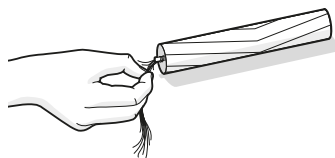

4 Vegye ki a portartályt a robotból, és távolítsa el minden szennyeződést a porszívási útvonlról.

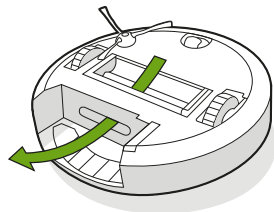

5 Helyezze vissza a keféket a robotba. A kefék tengelyvégeit alak szerint illessze a tisztítófejmodulon lévő ikonokhoz.

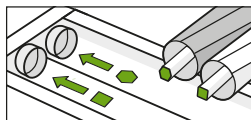

## Az érzékelők és a töltőérintkezők tisztítása

1 Törölje le az érzékelőket és a töltőérintkezőket egy tiszta, száraz törlőkendővel.

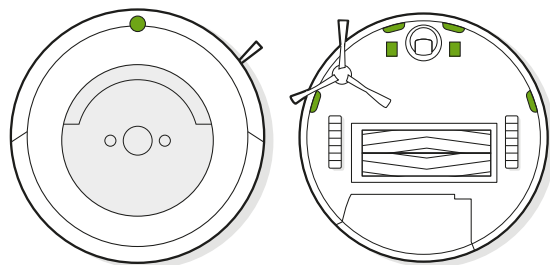

**Fontos:** Ne permetezzen vizet vagy tisztítószert közvetlenül az érzékelőkre, illetve az érzékelőnyílásokba.

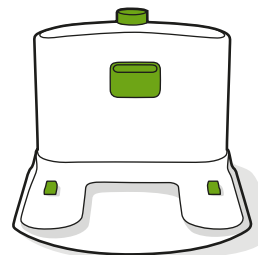

# Hibaelhárítás

HU

A Roomba® robotporszívó hangjelzéssel, egy hangüzenettel és a hibaelhárítási kijelző (⚠) villogásával jelzi, ha hibát észlel. Kövesse a hangos utasításokat. Részletesebb támogatást és videókat az iRobot HOME alkalmazásban és a [irobot.hu](http://irobot.hu) weboldalon talál.

A robot újraindításához tartsa 10 másodpercig lenyomva a 🏠 (Home) és a Ⓢ (SPOT) gombot. Amikor az összes kijelző kialszik, engedje fel a gombokat. A gombok elengedésekor a robot hangjelzést ad, jelezve a sikeres újraindítást.

 **Megjegyzés:** A programozási funkció használata esetén nyissa meg az iRobot HOME alkalmazást, és ellenőrizze, hogy a programozott takarítások megmaradtak-e.

## Csökkentett fogyasztású készenléti mód

A Roomba® robotporszívó folyamatosan használ egy kevés energiát, amikor a Home Base™ töltőállomáson van. Ez biztosítja, hogy a robot mindig készen álljon a következő takarítási munkára, valamint fenn tudja tartani a Wi-Fi-kapcsolatot. Amikor nem használja a robotot, akkor azt alacsonyabb fogyasztású állapotba helyezheti. A csökkentett fogyasztású készenléti móddal kapcsolatos utasítások és részletes információk az iRobot HOME alkalmazásban találhatóak.

## Lítium-ion akkumulátor

A legjobb eredmény érdekében csak a Roomba® robotporszívóhoz mellékelte iRobot lítium-ion akkumulátort használja.

 **FIGYELMEZTETÉS:** A lítium-ion akkumulátorok és a lítium-ion akkumulátort tartalmazó termékek szállítására szigorú előírások vonatkoznak. Amennyiben javítás, utazás vagy más ok miatt szállítania kell a terméket (és a hozzá tartozó akkumulátort), az alábbi előírások betartása kötelező.

- Az akkumulátort a szállítás előtt ki kell kapcsolni.
- Vegye le a robotot a Home Base™ töltőállomásról.
- Röviden a nyomja meg a CLEAN gombot, hogy világítson.
- Amikor a gomb világít, tartsa nyomva a CLEAN gombot 12 másodpercig. Ekkor megszólal egy hangjelzés.
- A hangjelzés megszólalásakor engedje el a CLEAN gombot. Ekkor az akkumulátor kikapcsol.
- Csomagolja be a terméket az eredeti csomagolásába.
- Csakis földi szállító eszközzel szállítsa. A légi szállítás tilos.
- Ha további segítségre van szüksége, lépjen kapcsolatba az Ügyfélszolgálattal.

# Az iRobot Ügyfélszolgálat

## Magyarország

Ha kérdezni szeretne a Roomba® robotporszívóval kapcsolatban, vagy megosztaná róla a véleményét, a márkakereskedő megkeresése előtt forduljon az iRobot hivatalos forgalmazójához.

Ehhez először keresse fel a **www.irobot.hu** weboldalt, ahol tippeket, gyakori kérdéseket és a kiegészítőkkal kapcsolatos információkat olvashat. Ez a tájékoztatás az iRobot HOME alkalmazásban is megtalálható. Ha további segítségre van szüksége, hívja fel az Ügyfélszolgálatot a **36-30/6868786** telefonszámon.

## Az iRobot ügyfélszolgálat nyitvatartása

- Hétfőtől péntekig 10 és 18 óra között
- Szombaton/ Vasárnap zárva

## Más országokban

Látogasson el a **irobot.hu** weboldalra, ahol:

- Az adott országra vonatkozó további információt találhat az iRobot termékeivel kapcsolatban.
- Tanácsokat és tippeket kaphat a Roomba® robotporszívó teljesítményének növeléséhez.
- Válaszokat kaphat kérdéseire.
- Kapcsolatba léphet a helyi Ügyfélszolgálattal.

## JÓTÁLLÁSI JEGY

<b>Gyártó:</b>	iRobot® Corporation, 8 Crosby Drive, Bedford, MA 01730, USA
<b>Forgalmazó:</b>	Certus Mercatus Kft., 2045 Törökbálint, Tó Park u. 3.
<b>Garanciális szerviz:</b>	1149 Budapest, Egressy út 96-98 Nyitva tartás: H-P: 10-18 Tel.: +36-30-214-24-26 e-mail: szerviz@robotdoki.hu Robotdoki telefonos diagnosztika: +36-306-86-87-86

### Termékre vonatkozó adatok (eladó tölti ki)

<b>Termék neve:</b>	
<b>Termék típusa:</b>	
<b>Termék gyártási száma:</b>	
<b>Megrendelés dátuma:</b>	
<b>Átadás napja:</b>	
<b>Eladó pecsétje:</b>	

## Bejegyzések a garanciális javításokról, cseréről (szerviz tölti ki)

Igénybejelentés időpontja:	
Kijavításra történő átvétel időpontja:	
Átvevő aláírása:	

A hiba oka:	
Kijavítás módja:	
Visszaadás időpontja:	
Javítási lap száma:	
Átadó aláírása:	
Fogyasztó aláírása:	

A termék cseréjének ténye és oka:	
A kicserélés időpontja:	
Javítási lap száma:	
Átadó aláírása:	
Fogyasztó aláírása:	

1. A fogyasztó az átadás napját követően, a rendeltetésszerű használat ellenére jelentkező hiba esetén jogosult jótállásra. A termékre a forgalmazó által vállalt jótállási idő: 24 hónap. E határidő elmulasztása jogvesztéssel jár.
2. A jótállás nem vonatkozik a kopóalkatrészekre (pl. kefék, pamacsok, szűrők, töltőanyagok, cserélhető gumialkatrészek). Az akkumulátorra vonatkozó jótállási idő: 12 hónap.
3. A hiba kijavítására vonatkozó igényét a fogyasztó köteles a felismerést követően haladéktalanul bejelenteni.
4. A jótállási jogot a fogyasztó közvetlenül a fent megjelölt szerviz felé köteles érvényesíteni, és a hiba okáról, illetve a tapasztalt jelenségről a szervizt tájékoztatni.
5. A jótállási jog csak a kitöltött, lepecsételt jótállási jegy valamint a számla bemutatásával érvényesíthető.
6. A jótállás alapján a forgalmazó nem köteles a termék kicserélésére kivéve, ha a termék a szerviz véleménye alapján nem, vagy csak 30 napot meghaladóan, vagy csak jelentős funkcióvesztéssel lenne javítható.
7. A jótállás és a térítésmentes javítások a bizonyíthatóan anyaghibából, hibás szerkezetből vagy gyártási hibából eredő hibákra vonatkoznak.
8. A jótállás és a térítésmentes javítások nem vonatkoznak az olyan hibákra, amelyek a szállításból, a használati utasításban feltüntetettek be nem tartásából, helytelen karbantartásból, mechanikus sérülésből, a termék nem szakszerű kezeléséből, behatásból, vagy az elektromos hálózaton keletkezett hibából erednek, vagy ha a hibát a nem megfelelő bekötés okozta.
9. A gyártó, illetve a forgalmazó tájékoztatja a fogyasztókat, hogy fogyasztói jogvita esetén a fogyasztó a megyei (fővárosi) kereskedelmi és iparkamarák mellett működő békéltető testület eljárását is kezdeményezheti.
10. A jótállás a fogyasztó jogszabályból eredő jogait nem érinti.

Garanciális szerviz: e-mail: [szerviz@robotdoki.hu](mailto:szerviz@robotdoki.hu)  
tel: +36-30-214-24-26

**Reklamáció esetén kérjük egyenesen a garanciális  
szervizközponthoz forduljon!**



© 2018 iRobot Corporation, 8 Crosby Drive, Bedford, MA 01730 USA. Minden jog fenntartva.  
Az iRobot, a Roomba, az iAdapt, a Home Base és a Virtual Wall az iRobot Corporation bejegyzett  
védjegye. A Dirt Detect az iRobot Corporation védjegye. Az App Store az Apple, Inc. USA-ban  
és más országokban bejegyzett védjegye. A Google Play a Google, Inc. védjegye.

WC: 4624124



***iRobot***<sup>®</sup>

e5  
Roomba<sup>®</sup>

Manualul utilizatorului / **RO**

# Informații privind siguranța

## Informație importantă privind siguranța

### SALVAȚI ACESTE INSTRUCȚIUNI

**⚠️ AVERTIZARE:** Atunci când utilizați un dispozitiv electric, precauțiile de bază trebuie respectate mereu, inclusiv următoarele:

### CITIȚI TOATE INSTRUCȚIUNILE

**⚠️ AVERTIZARE:** Pentru a reduce riscul de rănire sau daună, citiți și respectați măsurile de siguranță atunci când instalați, utilizați și îi faceți mentenanța robotului dvs.

Acest dispozitiv poate fi utilizat de către copiii cu vârsta de la 8 ani și peste și de persoanele cu capacități fizice, senzoriale sau mentale limitate sau cu lipsă de experiență și cunoștințe în cazul în care acestea sunt supravegheate sau instruite cu privire la utilizarea dispozitivului într-un mod sigur și înțeleg pericolele implicate. Copiii nu trebuie să se joace cu dispozitivul. Curățarea și întreținerea nu trebuie efectuată de copiii fără supraveghere.

**⚠️** Acesta este simbolul alertei de siguranță. Este folosit pentru a vă avertiza cu privire la posibilele pericole de leziuni fizice. Respectați toate mesajele de siguranță care însoțesc acest simbol pentru a evita leziuni sau decesul.

**⚡** Risc de electrocutare

**□** Echipament de clasa a II-a

**↻** Putere nominală de ieșire, c.d.

**📖** Citiți manualul de utilizare

**♻️** Simbolul general al reciclării

**🔥** Risc de incendiu

**🏠** Doar pentru spații interioare

**↻** Putere nominală de intrare, c.d.

**🚫** Nu lăsați la îndemâna copiilor

**BFP** Protecție împotriva alimentării cu curent invers

**🔌** Unitate separată de alimentare cu energie electrică

**↻** Indică polaritatea de ieșire

**↻** Putere nominală de intrare, a.c.

**AVERTIZARE:** Indică o situație periculoasă care, dacă nu este evitată, poate avea ca rezultat decesul sau leziuni grave.

**PRECAUȚIE:** Indică o situație periculoasă care, dacă nu este evitată, poate duce la leziuni minore sau moderate.

**NOTIFICARE:** Indică o situație periculoasă care, dacă nu este evitată, ar putea cauza prejudicii materiale.

### GENERAL



## AVERTIZARE

- Robotul dvs. nu este o jucărie. Copiii mici și animalele de companie ar trebui supravegheate atunci când robotul dvs. este în funcțiune.
- Nu vă așezați sau nu stați pe robot sau pe stația de încărcare Home Base.
- Nu utilizați încărcătoare neautorizate. Utilizarea unui încărcător neautorizat ar putea genera căldură, fum, lua foc sau exploda.
- Robotul dvs. este prevăzut cu un cablu de alimentare aprobat în regiune și este proiectat să fie conectat doar la o priză standard de uz casnică de curent alternativ. Nu utilizați alt cablu de alimentare cu energie electrică. Pentru înlocuirea cablurilor, vă rugăm să contactați Departamentul de relații cu clienții pentru a asigura selectarea corectă a cablului de alimentare cu energie electrică specific țării dvs.
- Nu deschideți robotul sau stația de încărcare Home Base. Nu există piese utilizabile de către utilizator în interior. Pentru întreținere adresați-vă personalului calificat de deservire.
- Risc de electrocutare, utilizați numai în spații închise și uscate.
- Nu atingeți robotul dvs. și Home Base cu mâinile umede.
- Depozitați și utilizați robotul doar în medii de temperatura camerei.
- Dacă încăperea care urmează a fi curățată conține un balcon, trebuie utilizată o barieră fizică pentru a împiedica accesul la balcon și asigura o funcționare sigură.



## PRECAUȚIE

- fiți precauți fiindcă se mișcă singur. Aveți grijă când mergeți în zona în care funcționează robotul pentru a evita călcarea acestuia.
- Nu puneți în funcțiune robotul în zonele cu prize electrice expuse în podea.
- Nu utilizați acest dispozitiv pentru a ridica obiecte ascuțite, sticlă, sau orice altceva care se aprinde sau fumează.
- Dacă dispozitivul trece peste un cablu de alimentare și îl trage, este posibil ca un obiect să fie tras de pe o masă sau de pe un raft. Înainte de a utiliza acest dispozitiv, ridicați de jos obiectele precum îmbrăcăminte, hârtii, cabluri pentru jaluzele sau perdele, cabluri de alimentare și orice obiecte fragile.

## NOTIFICARE

- Acest robot este destinat utilizării doar pe podea uscată. Nu utilizați acest dispozitiv pentru a strânge scurgerile de lichide. Nu permiteți ca robotul dvs. sau stația de încărcare Home Base să devină umedă.
- Nu puneți nimic deasupra robotului dvs.
- Eșecul de a menține curate contactele încărcătorului ar putea duce la pierderea capacității robotului de a încărca bateria.

### STAȚIA DE ÎNCĂRCARE HOME BASE®



## AVERTIZARE

- Nu utilizați o bază de încărcare Home Base cu un cablu sau o priză deteriorată, în cazul în care cablul de alimentare este deteriorat, acesta trebuie înlocuit.
- Deconectați întotdeauna robotul dvs. de la baza de încărcare Home Base înainte de curățare sau întreținerea acestuia.

- Folosiți doar încărcătorul bateriei inclus pentru a încărca bateria iRobot ABL-D1. Alte tipuri de baterii se pot exploda provocând leziuni. Contactați întotdeauna Serviciul Clienți pentru înlocuirea corectă a bateriei. Modelul de încărcător baterie 17070: Curent alternativ de intrare 100-240V, 50-60Hz, 0.68 A; 33W. Putere nominală de ieșire 20.5V // 1.25A.
- Pentru a preveni riscul căderii pe scări a robotului dvs., asigurați-vă că stația de încărcare Home Base este amplasată la o distanță de cel puțin 1,2 metri de la scări.

## NOTIFICARE

- Produsul nu poate fi utilizat cu nici un tip de convertor de energie. Utilizarea convertoarelor de energie anulează imediat garanția.
- Dacă locuiți într-o zonă predispusă la furtuni electrice, se recomandă utilizarea unei protecții suplimentare la supratensiuni. Baza de încărcare Home Base a robotului dvs. poate fi protejată cu un dispozitiv de protecție la supratensiuni în cazul furtunilor electrice puternice.

### BATERIA



## AVERTIZARE



- Nu deschideți, zdrobiți, încălziți peste 176 °F: 80 °C sau incinerati. Respectați instrucțiunile producătorului.
- Nu scurtcircuitați bateria permițând obiectelor metalice să intre în contact cu bornele bateriei sau să se scufunde în lichid. Nu supuneți bateriile la socuri mecanice.
- Verificați periodic bateria pentru orice semne de deteriorare sau de scurgere. Opriti imediat utilizarea bateriei dacă există anomalii vizibile, cum ar fi mirosul, căldura, decolorarea sau deformarea. Nu încărcați baterii deteriorate sau cu scurgeri, nu permiteți lichidului să intre în contact cu pielea sau ochii. În cazul în care a

avut loc contactul, spălați zona afectată cu cantități abundente de apă și consultați medicul. Așezați bateria într-o pungă sigilată de plastic și aruncați-o într-un loc sigur în conformitate cu reglementările locale de mediu. Returnați-o la Centrul dvs. local de service autorizat iRobot pentru a fi eliminată.

- Bateriile cu litiu-ion și produsele care conțin baterii cu litiu-ion se supun unor reglementări stricte de transportare. În cazul în care aveți nevoie să expediați acest produs (cu bateria inclusă) la service, să călătoriți sau orice alt motiv, trebuie să consultați secțiunea Depanare a manualului dvs. sau să contactați Departamentul de relații cu clienții pentru instrucțiuni de expediere.



## PRECAUȚIE



- Utilizarea bateriei de către copiii trebuie să fie supravegheată. Adresați-vă după ajutor medical imediat dacă o celulă sau o baterie a fost înghițită.

## NOTIFICARE

- Bateria trebuie să fie scoasă din robot înainte de eliminare.
- Pentru rezultate optime, utilizați numai bateria cu litiu-ion iRobot livrată împreună cu robotul.
- Nu utilizați baterii nereîncărcabile. Utilizați numai bateria reîncărcabilă livrată împreună cu produsul. Pentru înlocuire, cumpărați o baterie identică iRobot sau contactați Departamentul de relații cu clienții iRobot pentru opțiuni alternative de baterie.
- Bateriile trebuie eliminate în conformitate cu reglementările locale.
- Încărcați și scoateți întotdeauna bateria din robotul dvs. și accesoriile înainte de depozitarea pe termen lung.

# Despre Robotul Aspirator Roomba®

## Vedere de sus

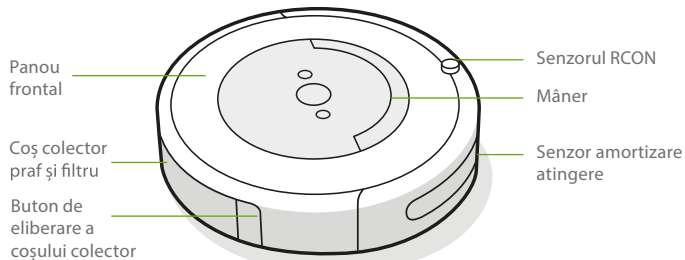

## Home Base

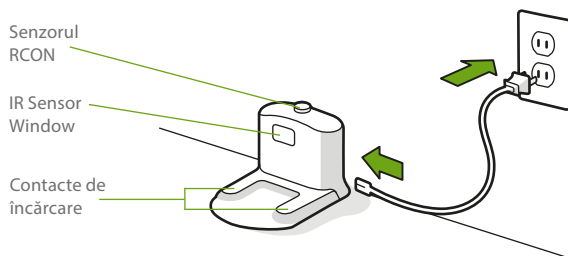

## Vedere de jos

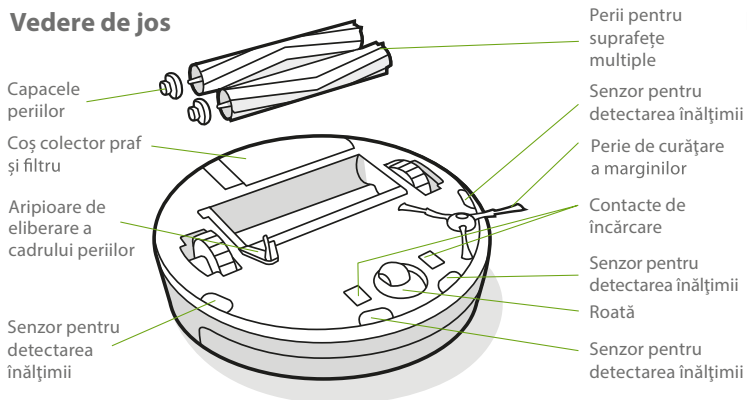

## Butone și indicatori

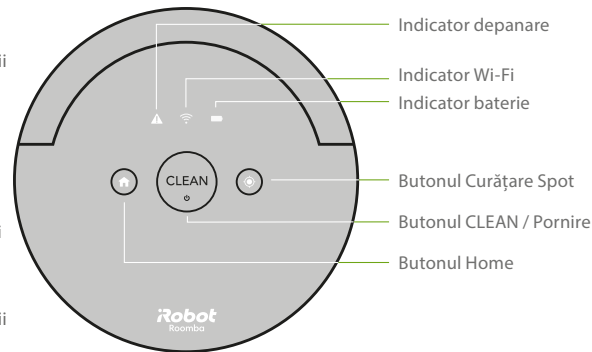

# Utilizarea Robotului Aspirator Roomba®

## Plasarea stației de încărcare Home Base®

 **AVERTIZARE:** Pentru a preveni riscul căderii pe scări a robotului dvs., asigurați-vă că stația de încărcare Home Base este amplasată la cel puțin 1,2 metri de la scări.

Plasați Home Base într-o zonă deschisă și neaglomerată, lăsând următoarele distanțe în jurul Home Base:

- Cel puțin 0,5 metri de fiecare parte a Home Base
- La cel puțin 1 metru în fața Home Base și la cel puțin 1 metru distanță de la scări
- Cel puțin 2,5 metri de la barierile Virtual Wall
- Păstrați mereu Home Base băgat în priză și asigurați-vă că se află într-o zonă cu acoperire bună Wi-Fi® pentru a permite robotului aspirator Roomba® să primească informații prin intermediul aplicației iRobot Home.

## Descărcați aplicația iRobot HOME și conectați-vă la Wi-Fi®

- Vizionați un videoclip cu instrucțiuni despre configurarea și utilizarea robotului aspirator Roomba®
- Stabiliți un regim de curățare automat și personalizați preferințele de curățare
- Activați actualizările automate ale software-ului
- Accesați sfaturi, trucuri și răspunsuri la întrebările frecvente, inclusiv cum să asociați robotul dvs. aspirator Roomba® cu alte dispozitive inteligente.



## Familiarizați-vă cu robotul dvs.

- Plasați robotul pe stația de încărcare Home Base pentru a activa bateria

 **Notă:** Robotul dvs. este încărcat parțial, dar vă recomandăm să încărcăți robotul pe stația de încărcare Home Base timp de 3 ore înainte de a începe primul ciclu complet de curățare.



 **Notă:** Îndepărtați excesul de lucruri inutile de pe podea înainte de curățare (de exemplu, îmbrăcăminte, jucării, etc.). Utilizați robotul dvs. aspirator Roomba® frecvent pentru a menține podelele curate.

Dacă robotul se întoarce să se reîncarce după ce a încheiat un ciclu de curățare, acesta va reda o serie de tonuri pentru a indica finalizarea cu succes a sarcinii.

- Pentru a întrerupe robotul în timpul unui ciclu de curățare, apăsați CLEAN.
- Pentru a relua ciclul de curățare, apăsați din nou CLEAN.
- Pentru a trimite robotul înapoi la stația de încărcare Home Base în timpul ciclului de curățare, apăsați CLEAN și apoi  butonul (Home) pe robot sau apăsați CLEAN pe ecranul principal al aplicației iRobot HOME. Acest lucru va finaliza ciclul de curățare.

 **Notă:** Când robotul revine la Home Base, butonul  (Home) va clipi.

- Robotul va activa automat modul Dirt Detect™ atunci când va întâmpina o concentrație mare de murdărie sau de resturi. Robotul se va deplasa în mișcare de spirală pentru a curăța mai bine zona. Butonul CLEAN va clipi când robotul va activa modul Dirt Detect™. După finalizare, robotul va continua operația de curățare.

- Puteți utiliza caracteristica Spot Clean pentru ca robotul să curețe sa curete doar o zona circulara din jurul sau. Puneți robotul în centrul zonei cu mizerie și apăsați  (Spot Clean). Robotul va curăța zona de aproximativ 1 metru, deplasându-se în mișcări de spirală spre exterior și apoi deplasându-se în mișcare de spirală spre interior pentru a termina de unde a început.
- Lăsați robotul pe stația de încărcare Home Base® astfel încât să fie întotdeauna gata de curățare atunci când aveți nevoie. În cazul în care este necesar să depozitați robotul în altă parte decât pe stația de încărcare, deconectați bateria înlăturând robotul de pe stația de încărcare Home Base și țineți apăsat butonul  (Home) timp de 9 secunde. Toate indicatoarele se vor dezactiva și veți auzi un sunet. Depozitați robotul într-un loc răcoros și uscat. Pentru a trezi robotul și a porni bateria, conectați stația de încărcare Home Base și plasați robotul pe stația de încărcare.
- Când robotul se încarcă, indicatoarele luminoase se vor opri pentru a economisi energia. Puteți verifica starea apăsând butonul CLEAN. Pictograma indicatorului bateriei se va aprinde în culoare portocalie atunci când bateria se încarcă și verde când bateria este complet încărcată. Starea încărcării bateriei poate fi de asemenea vizualizată în aplicația iRobot Home.

 **Notă:** Eliberați coșul de colectare și filtrul după fiecare utilizare.

## Accesorii

### Barieră Virtual Wall® cu mod dual (compatibilă cu toate modelele)

Utilizați Bariera Virtual Wall cu mod dual® pentru a menține robotul în locurile pe care doriți să le curățați - și în afara celor pe care nu doriți să le acceseze. Acesta creează o barieră invizibilă pe care numai robotul o poate vedea. Puteți lăsa dispozitivul în poziție între curățare.

**Alegeți modul care corespunde necesităților dvs.:**

**Modul Virtual Wall:** Când comutatorul se află în poziția Virtual Wall, , dispozitivul va crea o barieră liniară pentru a bloca deschiderile de până la 3 metri.

 **Notă:** Această barieră devine mai extinsă pe măsură ce se află mai departe de dispozitiv (vedeți ilustrația).

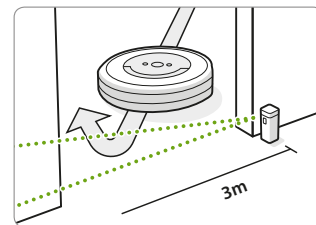
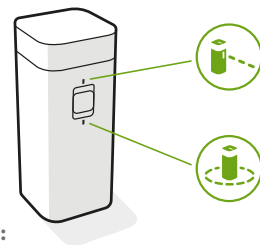

**Modul Halo:** Poziționați comutatorul în poziția Halo, , pentru a crea o barieră circulară. Acest lucru va împiedica apropierea robotului de zonele pe care doriți să le protejați, cum ar fi vasul animalului de companie, o vază sau zona de sub birou. Bariera Halo se extinde la aproximativ 60 centimetri de centrul dispozitivului.

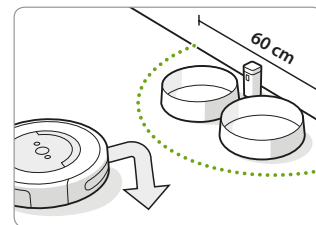

 **Notificare:** Bateriile vor ține aproximativ 8-10 luni în condiții normale de utilizare. Dacă nu intenționați să utilizați bariera Virtual Wall pentru o perioadă îndelungată de timp, asigurați-vă că ați întors comutatorul în poziția Dezactivat sau în poziția de mijloc.

# Îngrijire și întreținere

## Instrucțiuni de îngrijire și întreținere

Pentru ca robotul dvs. aspirator Roomba® să atingă performanțe maxime, efectuați procedurile indicate pe paginile următoare.

Sunt videoclipuri suplimentare cu instrucțiuni în aplicația iRobotHome. Dacă observați că robotul strânge mai puține resturi de pe podea, goliți coșul colector, curățați filtrul și curățați periile.

## Prezentare generală aferentă îngrijirii și mentenanței

Piesă de schimb	Îngrijire	Substituire*	Detalii
Coș colector	Goliți după fiecare utilizare		Pagina 3
Filtru	Curățați o dată pe săptămână (de două ori pe săptămână în cazul în care aveți un animal de companie)	O dată la 2 luni	Pagina 3
Roată frontală	Curățați o dată la 2 săptămâni	O dată la 12 luni	Pagina 4
Perie de curățare a marginilor și perii pentru suprafețe multiple	Curățați o dată pe lună (de două ori pe lună dacă aveți un animal de companie)	O dată la 12 luni	Pagina 4-5
Senzori și contacte de încărcare	Curățați o dată pe lună		Pagina 5

**Notificare:** iRobot produce diferite piese de schimb și ansambluri. Dacă aveți nevoie de o piesă de schimb, vă rugăm să contactați Departamentul de relații pentru clienți iRobot pentru mai multe informații. Consultați Departamentul de relații cu clienți sau vizitați dealerul iRobot® autorizat.

\*Frecvența înlocuirii poate varia. Părțile ar trebui înlocuite dacă apare o uzură vizibilă.

## Golirea coșului colector

- 1 Apăsăți butonul de eliberare a coșului colector pentru a scoate coșul.

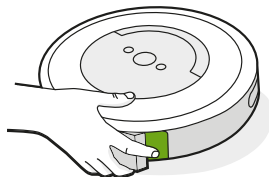

- 2 Deschideți ușa coșului colector pentru a elibera coșul.

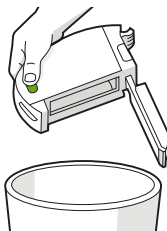

- 3 Plasați coșul colector înapoi în robot.

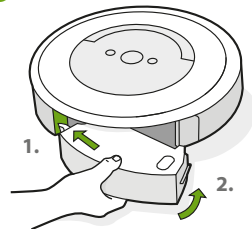

## Curățarea filtrului

- 1 Eliberați coșul colector. Scoateți filtrul apucând ambele capete și trăgându-l afară.

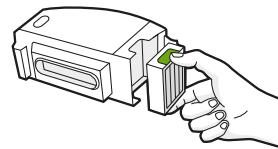

- 2 Scuturați reziduurile prin atingerea filtrului de pe recipientul de gunoi.

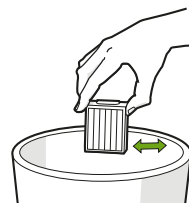

- 3 Reintroduceți filtrul cu creștăturile orientate spre exterior. Plasați coșul colector înapoi în robot.

**Important:** Robotul nu va funcționa dacă filtrul nu este instalat corect. Înlocuiți filtrul o dată la fiecare două luni.

RO



## Spălarea coșului colector

**\* Important:** Nu spălați filtrul. Îndepărtați filtrul înainte de spălarea coșului colector.

- 1 Eliberați coșul colector, scoateți filtrul și deschideți ușa coșului colector.
- 2 Clătiți coșul colector folosind apă caldă.

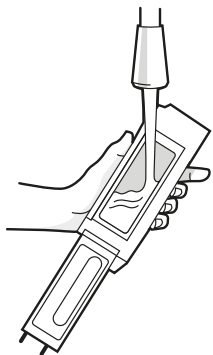

- 3 Asigurați-vă că coșul colector este complet uscat. Reintroduceți filtrul și plasați coșul colector înapoi în robot.

**Notă:** Coșul colector nu poate fi spălat în mașina de spălat vase.

## Curățarea roatei frontale Caster

- 1 Apăsăți cu tărie roata frontală pentru a o scoate.
- 2 Îndepărtați resturile din interiorul cavității roții.
- 3 Reinstalați toate piesele după ce ați terminat. Asigurați-vă că roata a revenit la loc.

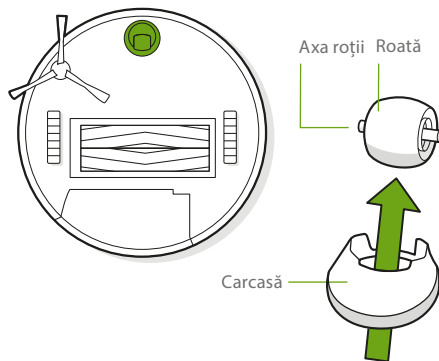

**\* Important:** O roată frontală înfundată cu păr și resturi poate duce la deteriorarea podelei. Dacă roata nu se rotește liber după ce ați curățat-o, vă rugăm să contactați Departamentul de relații cu clienții.

## Curățarea periei de curățare a marginilor

- 1 Utilizați o monedă sau o șurubelniță mică pentru a scoate șurubul care ține peria de curățat marginile.
- 2 Scoateți peria de curățat marginile, curățați peria și locul periei, apoi reinstalați peria.

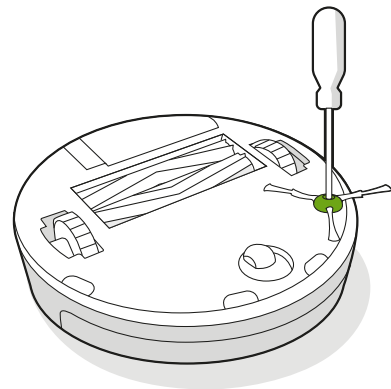

## Curățarea periiilor pentru suprafețe multiple

- 1 Apăsați clapeta de eliberare a cadrului periei, ridicați clema și eliminați orice impedimente.
- 2 Îndepărtați periiile din robot. Scoateți capacele periiilor de la capetele periiilor. Îndepărtați orice păr sau gunoi care au fost colectate sub capace. Reinstalați capacele periei.
- 3 Îndepărtați părul și gunoiul de pe piciorușele pătrate și hexagonale de pe partea opusă a periiilor.
- 4 Scoateți coșul colector din robot și curățați toate resturile din traseul de aspirație.
- 5 Reinstalați periiile în robot. Potrivii forma bolțurilor periei cu forma pictogramelor periei din modulul capului de curățare.

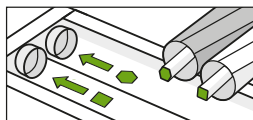
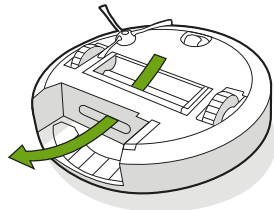
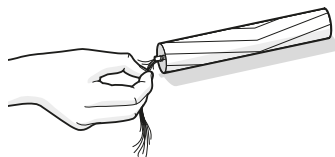
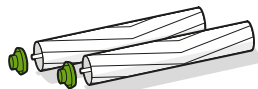
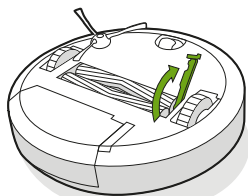

## Curățarea senzorilor și a contactelor de încărcare

- 1 Ștergeți senzorii și contactele de încărcare cu o cârpă curată și uscată.

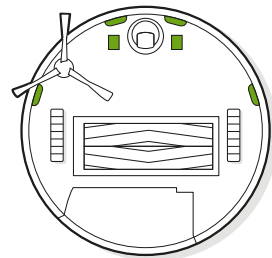
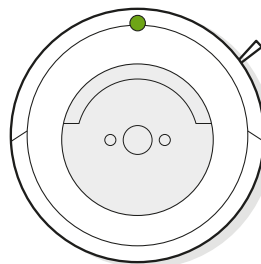

-  **Important:** Nu pulverizați soluție de curățare sau apă pe senzori sau pe deschiderile senzorilor.

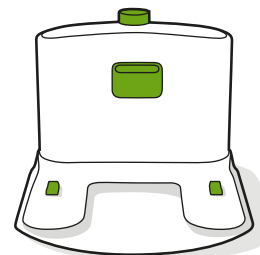

# Depanare

RO

Robotul dvs aspirator Roomba® vă indica că ceva nu este în regulă printr-o alertă în două tonuri, un mesaj vorbit și un indicator de depanare intermitent (▲). Respectați instrucțiunile sonore. Mai multă asistență detaliată și video sunt disponibile pe aplicația iRobot Home și pe [global.irobot.com](http://global.irobot.com).

Pentru a reporni robotul, apăsați și țineți apăsat butoanele 🏠 (Home) și ⊕ (Curățare Spot) timp de 10 secunde, până când toate indicatoarele se dezactivează, apoi eliberați. Când eliberați butoanele, veți auzi un sunet pentru confirmarea unei reporniri reușite.

 **Notă:** Dacă utilizați funcția de programare, deschideți aplicația iRobot HOME după repornire pentru a confirma că programul robotului rămâne intact.

## Mod standby de economisire a energiei

Robotul aspirator Roomba® utilizează o cantitate mică de energie ori de câte ori se află pe stația de încărcare Home Base®. Acest lucru asigură că robotul este întotdeauna pregătit pentru următoarea operație de curățare și menține conexiunea Wi-Fi\*. Puteți plasa robotul în starea de economisire redusă atunci când nu este utilizat. Pentru instrucțiuni și mai multe detalii despre acest Mod standby de economisire a energiei, consultați aplicația iRobot Home.

## Baterie cu litiu-ion

Pentru funcționare optimă utilizați doar bateria cu litiu-ion iRobot care este livrată împreună cu robotul aspirator Roomba®.

 **AVERTIZARE:** Bateriile cu litiu-ion și produsele care conțin baterii cu litiu-ion se supun reglementărilor stricte de transportare. Dacă trebuie să expediați acest produs (cu bateria inclusă) la service, să călătoriți sau pentru orice alt motiv, **TREBUIE** să respectați instrucțiunile de expediere de mai jos.

- Bateria **TREBUIE** să fie dezactivată înainte de livrare.
- Scoateți robotul din stația de încărcare Home Base.
- Asigurați-vă că butonul **CLEAN** este aprins prin apăsarea rapidă a butonului **CLEAN**.
- Odată ce butonul este aprins, apăsați și mențineți apăsat butonul **CLEAN** timp de 12 secunde, veți auzi un sunet.
- După ce auziți sunetul, eliberați butonul **CLEAN**, bateria este acum dezactivată.
- Ambalați produsul în pachetul său original.
- Livrarea doar pe cale terestră (fără transport aerian).
- În cazul în care aveți nevoie de informații suplimentare, contactați echipa Departamentului relații cu clienții.

# Departamentul de relații cu clienții iRobot

## SUA și Canada

Dacă aveți întrebări sau comentarii cu privire la robotul aspirator Roomba® contactați iRobot, înainte de a contacta un comerciant cu amănuntul.

Puteți începe cu consultarea sfaturilor de asistență, a întrebărilor frecvente și a informațiilor despre accesorii de pe website-ul **global.irobot.com**, întrebări frecvente și informații despre accesorii. Această informație poate fi găsită și în aplicația iRobot HOME. Dacă aveți nevoie de asistență suplimentară, contactați echipa Departamentului de relații cu clienți la numărul **(877) 855-8593**.

## Orele de lucru ale Departamentului relații cu clienții iRobot

- Luni până vineri, 9AM - 9PM timpul estic
- Sâmbătă și duminică 9AM - 6PM ora estică

## În afara SUA și Canadei

Vizitați **global.irobot.com** dacă doriți sa:

- Aflați mai multe despre iRobot în țara dvs.
- Aflați sugestii și sfaturi pentru a îmbunătăți performanța robotului aspirator Roomba®.
- Obțineți răspunsuri la întrebări.
- Contactați centrul local de asistență.

# Informații de reglementare

## CERTIFICAT DE GARANȚIE

Producatorul	iRobot®
Importator autorizat 	Certus Mercatus RO, SRL Cezar Bolliac nr. 8 030911 Bucharest Romania www.irobot.ro tel.: +40316301547 e-mail: info@cm-group.ro
Service autorizat	S.C. Cordon Electronics S.R.L. Str. Dumitru Brumarescu, Nr. 9A, Sector 4 Telefon: 0372324762, 0213009905, 0721909190, 0740209932, 0730616100, 0743893650 Email: office@cordongroup.ro Website: www.cordongroup.ro

## Completează comerciantul

Semnatura si stampila cumparatorului	
Denumirea produsului	
Seria	
Data vânzării	
Ștampila comerciantului	

1	Data receptiei		Numele si stampila unitatii service
	Data predarii		
	Descrierea defectului		
	Descrierea reparatiei		
	Nr. Intrarii		

2	Data receptiei		Numele si stampila unitatii service
	Data predarii		
	Descrierea defectului		
	Descrierea reparatiei		
	Nr. Intrarii		

3	Data receptiei		Numele si stampila unitatii service
	Data predarii		
	Descrierea defectului		
	Descrierea reparatiei		
	Nr. Intrarii		

1. Produsul beneficiază de 24 de luni de garanție începând cu data vânzării către consumator, reparațiile se efectuează gratis. Pentru companii, durata garanției este de 12 luni.
2. Garanția și reparația gratis se referă la defecțiunile rezultate în mod atestabil datorită materialului defect, construcției eronate sau variantei incorecte.
3. Garanția și reparația gratis nu se referă la defecțiunile cauzate în cursul transportului, datorită nerespectării instrucțiunilor de deservire specificate în manual, întreținerii neadecvate, deteriorării mecanice, intervenției în instalație sau la defecțiunile cauzate de instalația electrică care nu este în conformitate cu CSN, precum și la defecțiunile cauzate de o conectare incorectă.
4. Garanția nu se referă la materialele consumabile. Prin material consumabil se înțelege: periile, periuțele, filtrele, dozele și părțile de cauciuc amovibile. Aceste materiale consumabile se află în vânzare pe piața liberă. Materialul consumabil, în mod excepțional, beneficiază de garanție, doar în cazul defecțiunilor apărute în mod atestabil datorită materialului defect.
5. Drepturile consumatorului sunt conforme cu prevederile L 449/2003 și OG 21/1992 cu completările și modificările ulterioare, republicată, precum și cu modificările introduse de OUG 174/2008, privind vânzarea produselor și garanțiile asociate acestora, în vigoare la data comercializării produsului, pe întreaga perioadă cât acestea sunt în vigoare. Drepturile consumatorului nu sunt afectate de garanția oferită.
6. Cumpărătorului i-a fost probată funcționarea corespunzătoare a produsului și i s-a explicat modul de utilizare. Cumpărătorul a verificat inventarul de livrare al produsului inclusiv existența manualului de utilizare în limba română. Cumpărătorul a luat la cunoștință de integritatea suruburilor și sigiliilor produsului.
7. La solicitarea reparației produsului în perioada de garanție, cumpărătorul este obligat să prezinte Certificatul de garanție având toate rubricile completate, însoțit de bonul de casa sau factura de achiziție.
8. Durata medie de utilizare a produselor este de 2 ani de la data achiziționării.

#### **NU FAC OBIECTUL GARANȚIEI:**

1. Accesoriiile, consumabilele, subansamblele casabile (periile, periuțele, filtrele, dozele, manere, capace, butoane), etc.
2. Nerespectarea parametrilor de alimentare pentru care a fost conceput produsul.
3. Repararea, modificarea, desigilarea sau încercarea de reparare a produsului de către persoane/firme neautorizate de firma IRobot
4. Utilizarea produsului în alte scopuri decât cele pentru care a fost conceput, menționate explicit în manualul de instrucțiuni.

**Produsul a fost conceput și fabricat pentru a fi utilizat exclusiv în scopuri casnice.**

**Acumulatorii beneficiază de un termen de garanție de 6 luni.**

**Vă rugăm să curățați aparatul înainte de a vă prezenta la service.**



©2018 iRobot Corporation, 8 Crosby Drive, Bedford, MA 01730 SUA. Toate drepturile rezervate.  
iRobot, Roomba, iAdapt, Home Base și Virtual Wall sunt mărci comerciale înregistrate ale Corporației iRobot.  
Dirt Detec este o marcă comercială a Corporației iRobot. Aplicația Store este o marcă comercială a Apple,  
Inc., înregistrată în S.U.A. și alte țări. Google Play este o marcă comercială a Google, Inc.

WC: 4624126



***iRobot***<sup>®</sup>

e5  
Roomba<sup>®</sup>

Инструкция за експлоатация / **BG**

# Информация за безопасността

## Важни инструкции за безопасност

### ЗАПАЗЕТЕ ТЕЗИ ИНСТРУКЦИИ

**⚠ ПРЕДУПРЕЖДЕНИЕ:** При използване на електрически уред винаги трябва да се спазват основни предпазни мерки, включително описаните по-долу.

### ПРОЧЕТЕТЕ ВСИЧКИ ИНСТРУКЦИИ

**⚠ ПРЕДУПРЕЖДЕНИЕ:** За да намалите риска от нараняване или повреда, прочетете и спазвайте предупрежденията за безопасност при настройването, използването и поддържането на работата.

Този уред може да се използва от деца на възраст над 8 години и лица с намалени физически, сетивни или умствени способности или липса на опит и познания, ако се наблюдават или са инструктирани как да използват уреда по безопасен начин и разбират свързаните с това опасности. Децата не трябва да си играят с уреда. Почистването и техническото обслужване не трябва да се извършва от деца без наблюдение.

**⚠** Това е символът за предупреждение за безопасност. Той се използва, за да предупреждава за потенциални опасности от физическо нараняване. Спазвайте всички съобщения за безопасност след този символ, за да избегнете възможно нараняване или смърт.

**⚡** Риск от токов удар



Оборудване от клас II



Номинална изходна мощност, DC



Прочетете ръководството за експлоатация



Общ символ за рециклиране

**🔥** Риск от пожар



За употреба само на закрито



Номинална входяща мощност, DC



Да се съхранява извън обсега на деца



Защита от обратно напрежение

**🔌** Отделно захранващо устройство



Показва изходна полярност



Номинална входяща мощност, AC

**ПРЕДУПРЕЖДЕНИЕ:** Показва опасна ситуация, която, ако не се избегне, може да доведе до смърт или сериозно нараняване.

**ВНИМАНИЕ:** Показва опасна ситуация, която, ако не се избегне, може да доведе до леки или средни наранявания.

**БЕЛЕЖКА:** Показва опасна ситуация, която, ако не се избегне, може да доведе до имуществени щети.

### ОБЩИ ПОЛОЖЕНИЯ



## ПРЕДУПРЕЖДЕНИЕ



- Вашият робот не е играчка. Малките деца и домашните животни трябва да се наблюдават, когато роботът е в действие.
- Не сядайте и не стъпвайте върху робота или зарядната станция Home Base.
- Не използвайте неразрешени зарядни устройства. Ако се използват такива зарядни устройства, батерията може да започне да генерира топлина, дим, да се запали или взриви.
- Закупеният от Вас робот се доставя със захранващ кабел, който отговаря на регионалните разпоредби и е предназначен за включване само в стандартен домакински контакт за променлив ток. Не използвайте друг захранващ кабел. За резервни кабели, моля, обръщайте се към отдела за обслужване на клиенти, за да сте сигурни, че ще бъде избран правилният захранващ кабел за конкретната държава.
- Не отваряйте робота или зарядната станция Home Base. В тях няма части, които могат да се обслужват от потребителите. За техническо обслужване се обръщайте към квалифициран сервизен персонал.
- Риск от токов удар – да се използва само на закрито в сухи помещения.
- Не хващайте робота и станцията Home Base с мокри ръце.
- Съхранявайте и използвайте робота си само при стайна температура.
- Ако към помещението за почистване има балкон, използвайте физическа преграда, за да предотвратите достъпа до балкона и да осигурите безопасна работа.



## ВНИМАНИЕ



- Обърнете внимание, че роботът се движи самостоятелно. Бъдете внимателни, когато се движите в зоната за работа на робота, за да не го настъпите.
- Не използвайте робота върху подови настилки с вградени открити електрически контакти.
- Не използвайте устройството за събиране на остри предмети, стъкла или горящи или димящи предмети.
- Ако устройството премине през захранващ кабел и го дръпне, съществува опасност някой предмет да бъде издърпан от маса или полица. Преди да използвате устройството, отстранете едри препятствия като дрехи, листове хартия, шнулове на щори или завеси, захранващи кабели и чупливи предмети.

## БЕЛЕЖКА

- Този робот е предназначен за употреба само върху сухи подови покрития. Не го използвайте за събиране на разлети течности. Не допускайте робота или зарядната станция Home Base да се намокрят.
- Не поставяйте нищо върху робота.
- Ако не се поддържат чисти контактите на зарядното устройство, роботът може да загуби способността си за зареждане на батерията.

### ЗАРЯДНА СТАНЦИЯ HOME BASE™



## ПРЕДУПРЕЖДЕНИЕ



- Не използвайте зарядната станция Home Base с повреден кабел или щепсел. Ако кабелът или щепселът е повреден, той трябва да бъде сменен.
- Преди почистване или техническо обслужване винаги изключвайте робота от зарядната станция Home Base.

- Използвайте само приложеното зарядно устройство за батерията ABL-D1 на iRobot. Други видове батерии може да избухнат, като причинят нараняване. Обръщайте се винаги към отдела за обслужване на клиенти за правилното решение при смяна на батерията. Модел на зарядно устройство за батерията 17070: Вход AC 100 – 240 V, 50 – 60 Hz, 0,68 A; 33 W. Изход DC 20,5 V, 1,25 A.
- За да предотвратите риска от падане на робота по стълби, зарядната станция Home Base трябва да е поставена най-малко на 1,2 метра от стълбища.

## БЕЛЕЖКА

- Продуктът не може да се използва с произволен преобразувател за захранване. Използването на преобразуватели за захранване незабавно отменя гаранцията.
- Ако живеете в регион с чести гръмотевични бури, препоръчително е да използвате допълнителен стабилизатор на напрежението. Възможно е зарядната станция Home Base на робота да е защитена със стабилизатор на напрежението в случай на тежки гръмотевични бури.



### БАТЕРИЯ

## ПРЕДУПРЕЖДЕНИЕ



- Не отваряйте, не чупете, не загрявайте над 80° C и не изгаряйте батерията. Следвайте инструкциите на производителя.
- Не предизвиквайте късо съединение с батерията, като оставяте метални предмети в контакт с терминалите на батерията или я потапяте в течност. Не подлагайте батериите на механичен удар.
- Проверявайте периодично батерията за признаци на повреда или изтичане. Спрете незабавно използването на батерията, ако се появят забележими аномалии, като миризма, топлина, обезцветяване или деформация. Не зареждайте повредени или течащи батерии. Не позволявайте течността да влезе в контакт с кожата или очите. В случай на контакт измийте засегнатата

област с обилно количество вода и потърсете медицинска помощ. Поставете батерията в запечатан найлонов плик и я изхвърлете безопасно в съответствие с местните разпоредби за опазване на околната среда. Върнете я в местния упълномощен сервизен център на iRobot за изхвърляне.

- Литиево-йонните батерии и продуктите, които съдържат литиево-йонни батерии, са предмет на строги ограничения при транспортиране. Ако е необходимо да изпратите този продукт (с приложена батерия) за обслужване, при пътуване или по каквато и да било друга причина, ТРЯБВА да прегледате раздела „Отстраняване на неизправности“ в ръководството или да се обърнете към отдела за обслужване на клиенти за указания за транспортиране.



## ВНИМАНИЕ



- Използването на батерията от деца трябва да става под наблюдение. Потърсете незабавно медицинска помощ, ако клетка или батерия бъде погълната.

## БЕЛЕЖКА

- Батерията трябва да се извади от робота преди изхвърляне.
- За най-добри резултати използвайте само литиево-йонната батерия за iRobot, която се доставя заедно с робота.
- Не използвайте незареждащи се батерии. Използвайте само акумулаторната батерия, доставена с продукта. За смяна купете същата батерия за iRobot или се обърнете към отдела за обслужване на клиенти на iRobot за алтернативни опции за батерии.
- Батериите трябва да се изхвърлят в съответствие с местните разпоредби.
- Винаги зареждайте и изваждайте батерията от робота и аксесоарите преди дълготрайно съхранение.

# Вашата прахосмукачка робот Roomba®

## Изглед отгоре

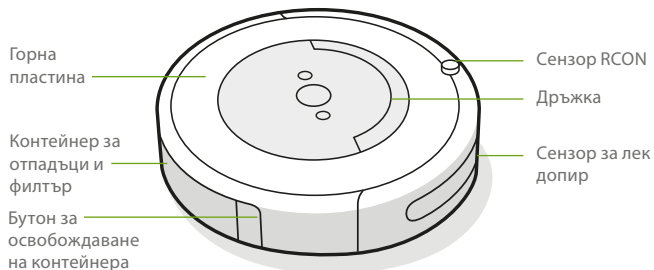

## Зарядна станция Home Base

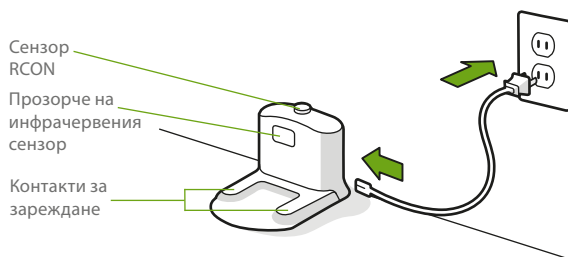

## Изглед отдолу

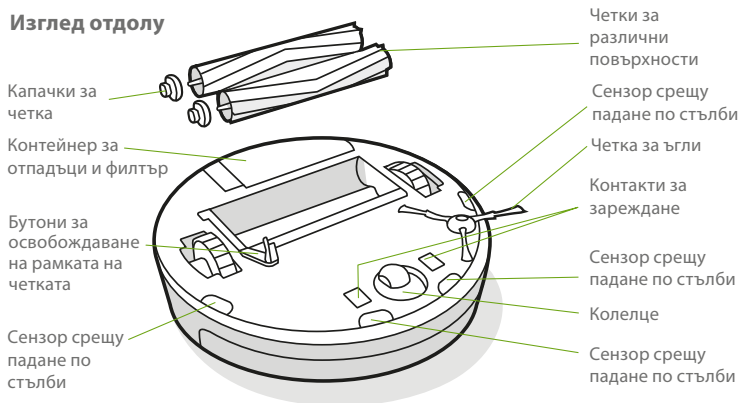

## Бутони и индикатори

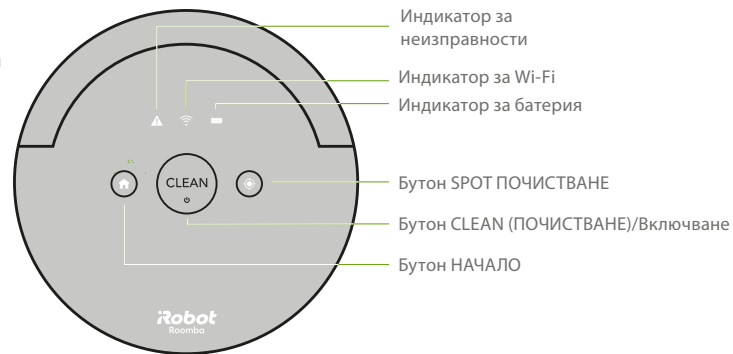

# Използване на прахосмукачката робот Roomba®

## Разположете зарядната станция Home Base™

**⚠ ПРЕДУПРЕЖДЕНИЕ:** За да предотвратите риска от падане на робота по стълби, зарядната станция Home Base трябва да е поставена най-малко на 1,2 метра от стълбища.

Поставете зарядната станция Home Base в открита зона без излишни предмети, като оставите около нея следните разстояния:

- Най-малко 0,5 метра от всяка страна на станцията Home Base
- Най-малко 1 метър пред станцията Home Base и най-малко 1 метър до стълбища
- Най-малко 2,5 метра от прегради Virtual Wall.
- Винаги дръжте станцията Home Base включена и се погрижете да е в зона с постоянен Wi-Fi\* обхват, за да може прахосмукачката робот Roomba® да получава информация чрез приложението iRobot HOME.

## Изгледете приложението iRobot HOME и свържете с Wi-Fi\*:

- Гледайте видеоклип с общ преглед, съдържащ инструкции как да настроите и използвате прахосмукачката робот Roomba®.
- Задайте график за автоматично почистване и настройте предпочитанията за почистване.
- Активирайте автоматичните актуализации на софтуера.
- Получете достъп до съвети, похвати и отговори на често задавани въпроси, включително как да сдвоите прахосмукачката робот Roomba® с други интелигентни устройства.

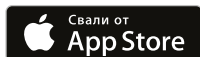

## Опознайте робота си

- Поставете робота върху зарядната станция Home Base, за да активирате батерията.

**📄 Забележка:** Роботът се доставя частично зареден, но препоръчваме да го заредите на станцията Home Base в продължение на 3 часа, преди да стартирате първия пълен почистващ цикъл.

**📄 Забележка:** Отстранявайте излишните предмети от пода преди почистване (напр. дрехи, играчки и т.н.). Използвайте прахосмукачката робот Roomba® често, за да поддържате подовите в отлично състояние.

Когато роботът се завръща за презареждане след завършване на почистващ цикъл, той издава серия от звуци, за да покаже, че работата е завършена успешно.

- За да поставите робота на пауза по време на почистващ цикъл, натиснете CLEAN (ПОЧИСТВАНЕ).
- За да възобновите почистващия цикъл, натиснете CLEAN (ПОЧИСТВАНЕ) отново.
- За да изпратите робота обратно към зарядната станция Home Base по време на почистващ цикъл, натиснете CLEAN (ПОЧИСТВАНЕ) и след това бутон **🏠 НАЧАЛО** върху робота или натиснете CLEAN (ПОЧИСТВАНЕ) в главния екран на приложението iRobot HOME. Това ще прекрати почистващия цикъл.

**📄 Забележка:** Когато роботът се връща към станцията Home Base, бутонът **🏠 НАЧАЛО** ще мига.

- Роботът автоматично ще включи режима Dirt Detect™, когато се натъкне на по-голямо замърсяване или отпадъци. Той започва да се движи спираловидно, за да почисти по-обстойно мястото. Бутонът CLEAN (ПОЧИСТВАНЕ) пулсира, когато роботът включва режима Dirt Detect™. Когато приключи, роботът ще продължи задачата си за почистване.

# Акcesoари

- Можете да използвате функцията Spot Почистване, за да накарате робота да почисти конкретни замърсявания. Трябва само да поставите робота в средата на отпадъците и да натиснете **SPOT ПОЧИСТВАНЕ**. Роботът ще почисти интензивно мястото, като се движи навън по спирала с диаметър около 1 метър и след това обратно по спирала навътре до точката, откъдето е започнал.
- Дръжте робота върху зарядната станция Home Base™, за да е готов винаги за почистване, когато Ви е необходим. Ако трябва да съхранявате робота отделно от зарядната станция, изключете батерията, като преместите робота от станцията Home Base и задържите натиснат бутон **НАЧАЛО** в продължение на 9 секунди. Всички индикатори ще се изключат, при което ще чуете звуков сигнал. След това приберете робота на хладно и сухо място. За да събудите робота и батерията, включете зарядното устройство Home Base и поставете робота върху зарядната станция.
- Когато роботът се зарежда, светлинните индикатори ще бъдат изключени за икономия на енергия. Можете да проверите състоянието, като натиснете бутон **CLEAN (ПОЧИСТВАНЕ)**. Иконата на индикатора за батерия ще се освети в кехлибарено, когато батерията се зарежда, и в зелено, когато се зареди напълно. Състоянието на зареждане на батерията може да се преглежда и в приложението iRobot HOME.

**Забележка:** След всяка употреба почиствайте контейнера и филтъра.

## Виртуална стена с двоен режим Virtual Wall™ (съвместима с всички модели)

Използвайте виртуалната стена с двоен режим Virtual Wall™ за ограничаване на робота в местата, които искате да се почистват, и извън тези, които не искате. Тя създава невидима преграда, която се вижда само от робота. Между почистванията можете да оставите устройството на позицията му.

### Изберете режима, който отговаря на нуждите Ви:

**Режим Virtual Wall:** Когато превключвателят е в позиция Virtual Wall (↔), устройството създава линейна преграда за блокиране на отвори с размери до 3 метра.

**Забележка:** Преградата се разширява с отдалечаването от устройството (вижте илюстрацията).

**Режим „Купол“:** Преместете превключвателя на позиция Halo (↻), за да създадете кръгова преграда. Това ще попречи на робота да се приближава до зони, които искате да защитите, като например купичка на домашни любимци, вази или под бюрото. Преградата на купола се разгъва до около 60 сантиметра от центъра на устройството.

**Забележка:** При нормална употреба батериите издържат около 8 – 10 месеца. Ако не възнамерявате да използвате виртуалната стена Virtual Wall продължително време, завъртете превключвателя на „Изкл.“ или на средна позиция.

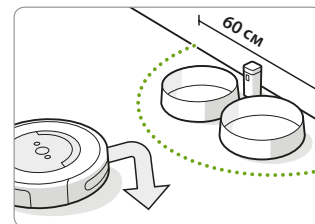
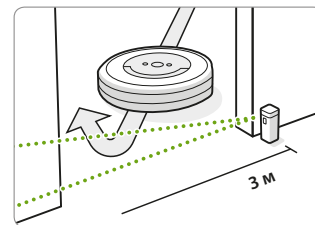
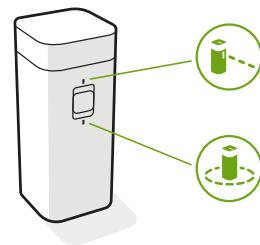

# Грижи и техническо обслужване

## Инструкции за грижи и техническо обслужване

За да работи прахосмукачката робот Roomba® максимално ефективно, изпълнявайте процедурите на следващите страници.

В приложението iRobot HOME има допълнителни видеоклипове с инструкции. Ако забележите, че роботът събира по-малко отпадъци от пода, изпразнете контейнера, почистете филтъра и четките.

## Грижи и техническо обслужване: общ преглед

Част	Грижи	Смяна*	Подробности
Контейнер	Изпразване след всяка употреба		Стр. 3
Филтър	Почистване всяка седмица (два пъти в седмицата, ако имате домашен любимец)	На всеки 2 месеца	Стр. 3
Предно колелце	Почистване на всеки 2 седмици	На всеки 12 месеца	Стр. 4
Четка за ъгли и четки за различни повърхности	Почистване всеки месец (два пъти в месеца, ако имате домашен любимец)	На всеки 12 месеца	Стр. 4 – 5
Сензори и контакти за зареждане	Почистване веднъж месечно		Стр. 5

**Забележка:** iRobot произвежда различни резервни части и сглобки. Ако считате, че се нуждаете от резервна част, свържете се с отдела за обслужване на клиенти на iRobot за повече информация. Попитайте отдела за обслужване на клиенти или посетете упълномощен търговец на iRobot®.

\*Честотата на смяна може да варира. Частите трябва да се сменят, ако се покаже видимо износване.

## Почистване на контейнера

- 1 Натиснете бутона за освобождаване на контейнера, за да го извадите.

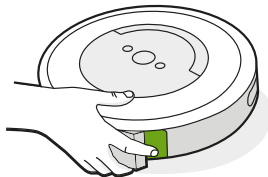

- 2 Отворете вратичката на контейнера, за да го изпразните.

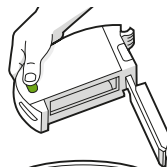

- 3 Поставете контейнера обратно в робота.

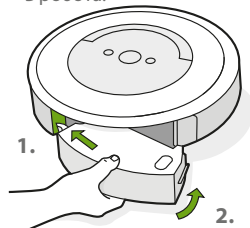

## Почистване на филтъра

- 1 Освободете контейнера. Извадете филтъра, като го хванете от двата края и го издърпате.

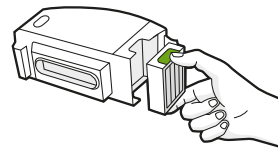

- 2 Изтръскайте отпадъците, като потупате филтъра по коша за отпадъци.

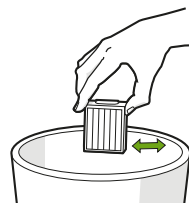

- 3 Поставете обратно филтъра така, че назъбените краища да са насочени навън. Поставете контейнера обратно в робота.

**\* Важно:** Роботът няма да работи, ако филтърът не е инсталиран правилно. Сменяйте филтъра на всеки два месеца.



## Измиване на контейнера

-  **Важно:** Не мийте филтъра. Извадете филтъра, преди да измиете контейнера.
- 1 Освободете контейнера, извадете филтъра и отворете вратичката на контейнера.
- 2 Изплакнете контейнера с топла вода.

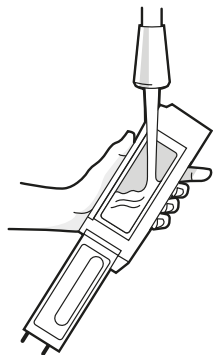



- 3 Уверете се, че контейнерът е напълно сух. Поставете обратно филтъра и върнете контейнера в робота.

 **Забележка:** Контейнерът не може да се мие в съдомиялна машина.

## Почистване на предното колелце

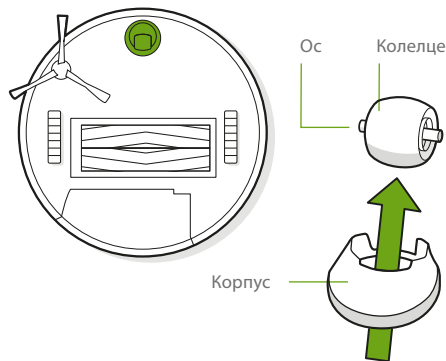
- 1 Дръпнете силно предното колелце, за да го извадите.
- 2 Отстранете отпадъците от вътрешността на отвора на колелцето.
- 3 Поставете обратно всички части, когато приключите. Уверете се, че колелцето щраква обратно на място.



-  **Важно:** Ако предното колелце се запълни с косми и отпадъци, това може да повреди подовото Ви покритие. Ако колелцето не се върти свободно, след като сте го почистили, свържете се с отдела за обслужване на клиенти.

## Почистване на четката за ъгли

- 1 С помощта на монета или малка отвертка отстранете винта, който държи на място четката за ъгли.
- 2 Извадете четката за ъгли, почистете четката и оста ѝ, след което поставете четката.

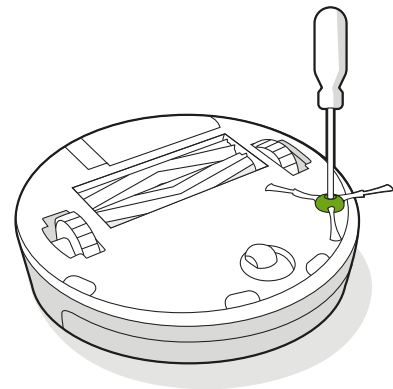

## Почистване на четките за различни повърхности

1 Стиснете бутоните за освобождаване на рамката за четката, повдигнете бутона и отстранете всякакви пречки.

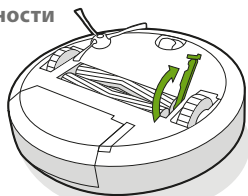

2 Извадете четките от робота. Извадете капачките от краищата на четките. Отстранете космите или отпадъците, които са се събрали под капачките. Поставете капачките за четките обратно на местата им.

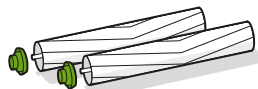

3 Отстранете космите или отпадъците от квадратните и шестоъгълните щифтове от срещуположната страна на четките.

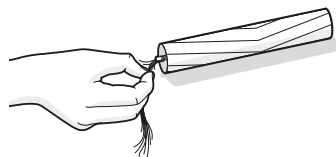

4 Извадете контейнера от робота и почистете останалите отпадъци от пътя за засмукване.

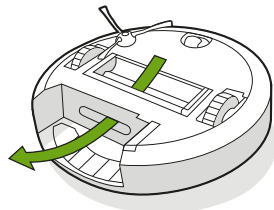

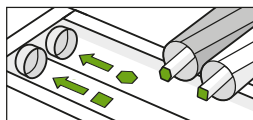

5 Монтирайте обратно четките в робота. Щифтовете на четките трябва да съответстват по форма на иконите на четките върху модула на почистващата глава.

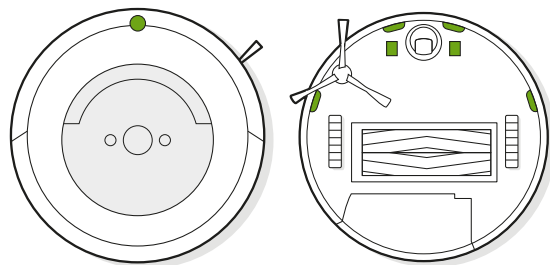

## Почистване на сензорите срещу падане по стълби и на контактите за зареждане

1 Избършете сензорите и контактите за зареждане с чиста и суха кърпа.





 **Важно:** Не пръскайте с почистващ разтвор или вода върху сензорите и отворите им.



# Отстраняване на неизправности

Прахокувачката робот Roomba® ще Ви съобщи, че нещо не е наред с двутонален звуков сигнал, гласово съобщение и мигане на индикатора за неизправности (▲▲). Изпълнете инструкциите, които чувате. По-детайлна информация за поддръжка, както и видеоклипове можете да намерите в приложението iRobot HOME и на адрес [global.irobot.com](http://global.irobot.com).

За да рестартирате робота, натиснете и задръжте бутоните  НАЧАЛО и  SPOT ПОЧИСТВАНЕ в продължение на 10 секунди, докато всички индикатори се изключат, след което ги освободете. Когато освободите бутоните, ще чуете сигнал, потвърждаващ успешно рестартиране.

 **Забележка:** Ако използвате функцията за задаване на график, отворете приложението iRobot HOME след рестартиране, за да се уверите, че графикът на робота е запазен.

## Режим на готовност с намалено потребление на енергия

Когато е на зарядната станция Home Base™, прахокувачката робот Roomba® консумира малко количество енергия. Това гарантира постоянната готовност на робота за следващата задача за почистване, както и за поддържане на свързаността чрез Wi-Fi®. Можете да поставите робота в режим на още по-ниска консумация на електроенергия, когато не се използва. За инструкции и по-детайлна информация за режима на готовност с намалено потребление на енергия вижте приложението iRobot HOME.

## Литиево-йонна батерия

За най-добри резултати използвайте само литиево-йонната батерия за iRobot®, която се доставя заедно със закупената от Вас прахокувачка робот Roomba®.

 **ПРЕДУПРЕЖДЕНИЕ:** Литиево-йонните батерии и продуктите, които съдържат литиево-йонни батерии, са предмет на строги ограничения при транспортиране. Ако е необходимо да изпратите този продукт (с приложена батерия) за обслужване, при пътуване или по каквато и да било друга причина, ТРЯБВА да следвате указания за транспортиране по-долу.

- Преди изпращане, батерията трябва да бъде изключена.
- Отделете робота от зарядната станция Home Base.
- Уверете се, че бутонът CLEAN (ПОЧИСТВАНЕ) свети, като го натиснете бързо веднъж.
- След като бутонът светне, натиснете и го задръжте в продължение на 12 секунди – ще чуете звуков сигнал.
- След като го чуете, освободете бутона CLEAN (ПОЧИСТВАНЕ) – сета батерията е изключена.
- Опаковайте устройството в оригиналната му опаковка.
- Изпращайте само с наземен транспорт (не по въздух).
- Ако се нуждаете от допълнителна помощ, обадете се на екипа от отдела за обслужване на клиенти.

# Отдел за обслужване на клиенти на iRobot

## САЩ и Канада

Ако имате въпроси или коментари във връзка със закупената от Вас прахосмукачка робот Roomba®, свържете се с iRobot, преди да се обърнете към търговец на дребно.

Като начало посетете **global.irobot.com** за съвети за поддръжка, често задавани въпроси и информация за аксесоарите. Тази информация можете да намерите и в приложението iRobot HOME. Ако се нуждаете от допълнителна помощ, обадете се на отдела за обслужване на клиенти на телефон **(02) 491 63 66**.

## Работно време на отдела за обслужване на клиенти на iRobot:

- От понеделник до петък, 9:30 – 17:30 ч.
- Събота и неделя - почивни дни

## Извън САЩ и Канада

Посетете **global.irobot.com**, за да:

- научите повече за iRobot във Вашата държава;
- получите насоки и съвети за подобряване на ефективността на прахосмукачката робот Roomba®;
- получите отговори на въпроси;
- се свържете с местния център за поддръжка.

# Информация за нормативната уредба

Оторизиран вносител: „Цертус Меркатус БГ“  
ООД, тел.: 02 491 63 66

[www.irobot.bg](http://www.irobot.bg)

Оторизиран сервис: „България сервис груп“ ООД  
Национален телефон: 0700 10 218.  
e-mail: [order@bgs.bg](mailto:order@bgs.bg)  
[www.bgs.bg](http://www.bgs.bg)



## ГАРАНЦИОННА КАРТА

Продавач .....

Купувач .....

.....

/печат на продавача/

.....

/подпис на купувача/

Дата на покупката: .....

Модел	
Сериен Номер	

**Гаранционни срокове:**

**Роботизирана прахосмукачка „iRobot”- 24 месеца**

**Батерия на прахосмукачка „iRobot” – 6 месеца**

Фирма „Цертус Меркатус БГ“ ООД ви дава гаранция за качеството на закупеното изделие, съгласно Закона за защита на потребителите и гаранционните условия на тази карта.

**Независимо от търговската гаранция, продавачът отговаря за липсата на съответствие на потребителската стока с договора за продажба, съгласно чл.112 - 115 от ЗЗП.**

**Предоставената търговска гаранция не оказва влияние върху правата на потребителите, произтичащи от гаранцията по чл. 112 – 115 от Закона за защита на потребителите.**

Тази гаранция е валидна за всички домакински уреди предлагани от “Цертус Меркатус БГ“ ООД с търговска марка „iRobot” на територията на Република България.

## **ГАРАНЦИОННИ УСЛОВИЯ:**

### **1. Гаранцията е валидна при:**

- 1.1. Представяне на настоящата гаранционна карта - попълнена правилно в момента на закупуване на стоката и касова бележка, фактура или договор за закупуване на уреда.
- 1.2. Фабрични дефекти възникнали по вина на производителя ( дефектен материал, грешна конструкция или некачествено производство).

### **2. Гаранцията не се отнася за:**

- 2.1. Уреди, които се използват с професионална цел в търговската мрежа, обществени места и други подобни, различни от домакинството. Дефиницията потребителска (домашна) употреба, абсолютно изключва използването на продукта за извършването на търговска и/или професионална дейност, както използването му за каквито и да е цели освен домакинство. При всички случаи , ако уредът е закупен с фактура издадена на търговец по смисъла на Търговския закон или на името на юридическо лице, се счита че същият се използва за цели различни от потребителска (домашна) употреба.
- 2.2. Консумативи: четки, филтри, подвижни части от каучук. Консумативите са свободно продаваеми.

### **3. Гаранционната отговорност изпълнявана от „България сервиз груп“ ООД се изключва в следните случаи:**

- 3.1. Ако е направен опит за отстраняване на дефекта от неоторизирани лица.
- 3.2. При несъответствие между данните в гаранционната карта и изделието, както и при липса на сериен номер върху изделието.
- 3.3. При повреди от външен характер, като токови удари, нестандартни захранващи напрежения, природни бедствия или други причини извън контрола на вносителя.
- 3.4. Ако уреда е подложен на действието на агресивна среда - удар, падане, натиск и т.н.
- 3.5. При предизвикан термичен шок върху уреда.
- 3.6. При неспазване инструкциите за експлоатация и неправилна поддръжка. Инструкцията за експлоатация и поддръжка на български език е приложена към уреда.
- 3.7 При неправилно или некоректно попълнена, с нечетлив сериен номер или такава със следи от интервенция гаранционна карта и при липса или нарушена заводска табелка с данни на уреда.
- 3.8 При дефекти в следствие на неправилен транспорт.

### **4. Изисквания при гаранционно сервизно обслужване:**

- 4.1. По време на престой на изделието в сервиза не тече гаранционен срок.
- 4.2. В случай на необходимост от подмяна на резервна част, подменената такава става собственост на сервиза.
- 4.3. За подмяна на уреда с нов се изисква специален протокол издаден от Централен сервиз, със становище, че уредът не подлежи на ремонт и документ за покупката-фактура (касова бележка) и гаранционна карта.

### РЕМОНТИ В ГАРАНЦИОНЕН СРОК

Предаден за ремонт на:	Получил уреда (подпис)	Поправен на:	Номер на ремонтния лист	Получил уреда (подпис)





©2018 iRobot Corporation, 8 Crosby Drive, Bedford, MA 01730 САЩ. Всички права запазени.  
iRobot, Roomba, iAdapt, Home Base и Virtual Wall са регистрирани търговски марки на iRobot Corporation.  
Dirt Detect е търговска марка на iRobot Corporation. App Store е търговска марка на Apple, Inc.,  
регистрирана в САЩ и други държави. Google Play е търговска марка на Google, Inc.

WC: 4624123

***iRobot®***

e5

Roomba®

Robot Şarjlı Süpürge

Kullanıcı Kılavuzu / **TR**

# Güvenlik Talimatları, Olası Kullanım Hataları ve İnsan /Çevre Sağlığına İlişkin Uyarılar

TR













**TAŞIMA TALİMATLARI: ÜRÜNÜ ELLE TAŞIRKEN VARSA TUTMA KOLUNU KULLANARAK TAŞIYINIZ. TUTMA KOLU OLMAYAN DURUMLARDA Cihazı DÜZ BİR ŞEKİLDE TAŞIMAYA ÖZEN GÖSTERİNİZ. ÜRÜNÜ KARGOLARKEN MUHAKAK ORJİNAL AMBALAJI İÇERİSİNDE MUHAFAZA EDİNİZ. SERVİS V.B. SEBEPLERLE İADE İHTİMALİNE KARŞI ÜRÜN KUTUSUNU MUHAFAZA EDİNİZ.**

**BU TALİMATLARI SAKLAYIN**  
**UYARI: Bir elektrikli cihaz kullanılırken, aşağıdakileri içeren temel tedbirlere daima uyulmalıdır: TÛM TALİMATLARI OKUYUN**

**UYARI: Yaralanma veya hasar riskini azaltmak için robotunuzu ayarlarken, kullanırken ve robotunuzun bakımını yaparken aşağıdaki güvenlik önlemlerini okuyun ve bunlara uyun.**

Bu cihaz 8 yaş ve üzeri çocuklar ile fiziksel, duyuşal veya akli becerileri sınırlı olan veya deneyim ve bilgiye sahip olmayan kişiler tarafından, bu kişilerin gözetim altında olmaları veya cihazın emniyetli bir şekilde kullanımı hakkında gerekli olan talimatların verilmesi ve cihazın neden olacağı tehlikelerin anlaşılması koşulu ile kullanılabilir. Çocuklar cihazla oyun oynamamalıdır. Temizlik ve kullanıcı bakımı gözetim altında tutulmayan çocuklarca yapılmamalıdır.

**!** Bu, güvenlik uyarısı simgesidir. Sizi olası fiziksel yaralanma tehlikesine uarmak için kullanılır. Olası yaralanma veya ölümden kaçınmak için bu simgenin ardından gelen tüm güvenlik mesajlarına uyun.

- |  |  |   |  |  |
|--|--|---|--|--|
|  Elektrik çarpma tehlikesi |  Sınıf II ekipman                       |  Nominal çıkış gücü, d.c.  |  Çalıştırma kılavuzunu okuyun                 |  Genel geri dönüşüm simgesi |
|  Yangın riski              |  Sadece iç mekan kullanımına yöneliktir |  Nominal giriş gücü, d.c.  |  Çocukların ulaşamayacağı yerde muhafaza edin | <b>BFP</b> Geri Besleme Koruması   |
|  Ayrı Besleme Ünitesi     |  Çıkış polaritesini gösterir           |  Nominal giriş gücü, a.c. |  |  |

**UYARI:** Kaçınılması durumunda ölüme veya ciddi yaralanmaya yol açabilecek, tehlikeli bir durumu gösterir.

**DİKKAT:** Kaçınılması durumunda hafif veya orta seviyede yaralanmaya yol açabilecek, tehlikeli bir durumu gösterir.

**BİLGİ:** Kaçınılması durumunda mala yönelik zarara yol açabilecek, tehlikeli bir durumu gösterir.

### GENEL



- Robotunuz bir oyuncak değildir. Robotunuz çalışırken küçük çocuklar ve ev hayvanları gözetim altında tutulmalıdır.
- Robotunuzun veya Home Base şarj istasyonunuzun üzerine oturmayın veya basmayın.
- Onaylanmayan şarj cihazlarını kullanmayın. Onaylanmayan şarj cihazı kullanılması pilin ısınmasına, duman çıkarmasına, yanmasına veya patlamasına yol açabilir.
- Robotunuz bölgesel olarak onaylı bir elektrik kablosuyla birlikte sunulur ve yalnızca standart evsel bir AC prize takılacak şekilde tasarlanmıştır. Başka bir elektrik kablosu kullanmayın. Yedek kablolar konusunda, lütfen ülkeye özgü doğru elektrik kablosu seçtiğinizden emin olmak için Müşteri Hizmetleri ile irtibata geçin.
- Robotunuzu veya Home Base şarj istasyonunuzu açmayın. Cihazın içinde kullanıcı tarafından bakımı veya onarımı yapılabilecek bileşen bulunmamaktadır. Bakım işleri için yetkin bakım personeline başvurun.
- Elektrik çarpma tehlikesi, iç mekanlarda yalnızca kuru ortamda kullanın.
- Robotunuza ve Home Base ünitenize ıslak elle dokunmayın.
- Robotunuzu oda sıcaklığında saklayın ve çalıştırın.
- Temizlenecek odanın balkonu varsa, balkon kapısının önüne fiziksel bir engel yerleştirilerek cihazın balkona çıkması engellenerek cihazın güvenli ortamda çalışması sağlanmalıdır.



- Robotun kendi başına hareket ettiğini unutmayın. Robotun hareket ettiği alanda yürürken, robotun üzerine basmamaya dikkat edin.
- Yerde ucu açık elektrik kablolarının bulunduğu mekanlarda cihazı çalıştırmayın.
- Bu cihazı; keskin nesnelere, camı veya yanmakta olan ya da duman çıkaran herhangi bir cismi temizlemek için kullanmayın.
- Cihaz bir elektrik kablosu üzerinden geçerken kabloyu çekebilir ve bunun sonucunda masa veya raf üzerinde bulunan bir nesne düşebilir. Bu cihazı kullanmadan önce giysi ve kağıt parçaları gibi nesnelere toplayın; jaluzi ve perde iplerini, elektrik kablolarını toplayın ve kırılabilir nesnelere yerden kaldırın.

### BİLGİ

- Bu robot sadece kuru zeminde kullanılmalıdır. Bu cihazı, dökülmüş sıvıları temizlemek için kullanmayın. Robotunuzun veya Home Base şarj istasyonunuzun ıslanmasına izin vermeyin.
- Robotunuzun üzerine herhangi bir şey koymayın.
- Şarj noktalarının temiz tutulmaması robotun pili şarj edememesine yol açabilir.

### HOME BASE™ ŞARJ İSTASYONU



- Kablosu veya fişi hasar görmüş bir Home Base'i kullanmayın, kablo veya fiş hasar görmüşse değiştirilmesi gerekir.
- Robotunuzun temizliğini veya bakımını yapmadan önce mutlaka Home Base bağlantısını kesin.

- iRobot ABL-D1 pilini şarj etmek için yalnızca birlikte verilen pil şarj cihazını kullanın. Diğer pil türleri patlayarak yaralanmaya neden olabilir. Piliğinizin doğru şekilde değiştirilmesi için her zaman Müşteri Hizmetleri ile irtibata geçin. Pil Şarj Cihazı model 17070: Giriş AC 100-240V, 50-60Hz, 0.68A; 33W. Çıkış DC 20.5V, 1.25A.
- Robotunuzun merdivenden düşme riskini önlemek için, Home Base Şarj İstasyonunun merdivenlerden en az 1,2 metre uzakta konumlandırıldığından emin olun.

## BİLGİ

- Ürün herhangi bir güç dönüştürücü ile birlikte kullanılamaz. Güç dönüştürücülerinin kullanılması, garantinin derhal geçersiz kalmasına neden olacaktır.
- Gök gürültülü fırtınalar görülmeye elverişli bir bölgede yaşıyorsanız, ek aşırı gerilim koruyucu kullanmanız tavsiye edilir. Robotunuzun Home Base Ünitesi şiddetli gök gürültülü fırtınalara karşı aşırı gerilim koruyucu ile korunuyor olabilir.

### PİL



## UYARI



- Açmayın, ezmeyin, 80°C üzeri sıcaklığa ısıtmayın veya yakmayın. Üretici talimatları izleyin.
- Pil terminallerine metal nesnelerin temas etmesine izin vererek kısa devre yaptırmayın veya sıvıya daldırmayın. Pilleri mekanik şoka tabi tutmayın.
- Pilleri periyodik olarak gözden geçirerek herhangi bir hasar veya akıntı olup olmadığını kontrol edin. Koku, ısı, renk değişimi veya deformasyon gibi belirgin anormallikler halinde derhal pili kullanmayı bırakın. Hasar görmüş veya sızıntı yapan pil paketlerini şarj etmeyin, sıvının cildinize veya gözlerinize temasından kaçının.

Temas ederse, etkilenen bölgeyi bol suyla yıkayın ve hastaneye başvurun. Pilleri ağız kapalı bir plastik torbaya konarak çevre ile ilgili yerel kurallara uygun şekilde elden çıkarın. Paketi imha edilmesi için yerel yetkili iRobot Hizmet Merkezine götürün.

- Lityum iyon piller ve lityum iyon pil içeren ürünler, nakliye konusunda sıkı kurallara tabidir. Bu ürünü (pilleriyle birlikte) bakım, seyahat veya başka bir nedenle kargoya vermeniz gerekirse, kargo talimatlarına için mutlaka kılavuzunuzun Sorun Giderme bölümünü OKUMALI veya müşteri hizmetleriyle TEMAS KURMALISINIZ.



**AEEE yönetmeliğine uygundur'**

Bu ürünün kullanım ömrü 10 yıldır.



Elektrik Tüketimi: 33 Watts

**BU CİHAZ TÜRKİYE ALTYAPISINA UYGUNDUR.**



## DİKKAT



- Çocuklar pili kullanırken gözetim altında bulundurulmalıdır. Bir hücrenin veya pilin yutulması halinde derhal tıbbi yardıma başvurun.

## BİLGİ

- Pil paketi atılmadan önce robottan çıkarılmalıdır.
- En iyi sonuçları almak için yalnızca robot ile birlikte sağlanan iRobot Lityum İyon Pili kullanın.
- Yeniden şarj edilebilir olmayan piller kullanmayın. Yalnızca ürünle birlikte verilen şarj edilebilir pil kullanın. Değiştirme için, özdeş iRobot pili alın veya alternatif pil seçenekleri için iRobot Müşteri Hizmetleri ile irtibata geçin.
- Piller yerel kurallara uygun şekilde atılmalıdır.

# Roomba® Vakumlama Yapan Robotunuz hakkında

## Üstten Görünüm

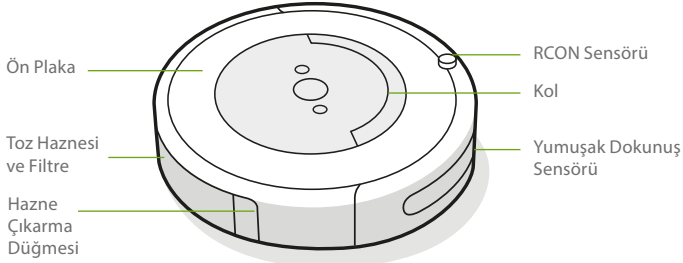

## Home Base

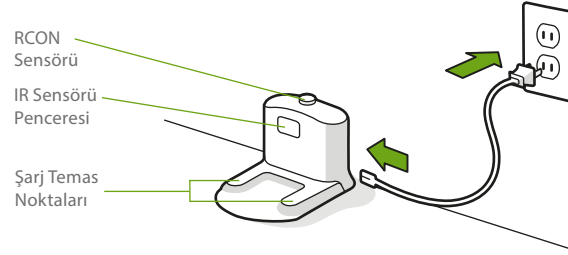

## Alttan Görünüm

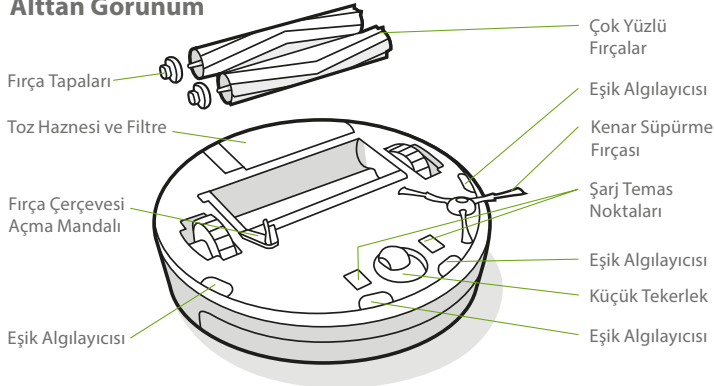

## Düğmeler ve Göstergeler

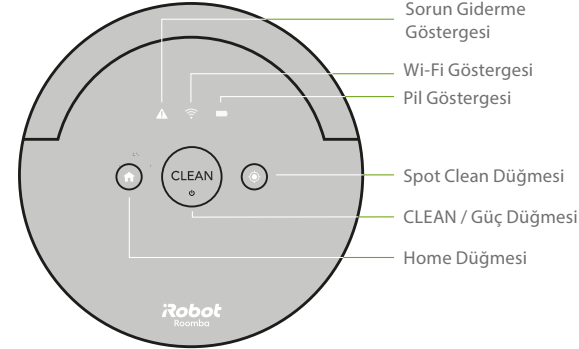

# Roomba® Vakumlama Yapan Robotunuzun Kullanımı

## Home Base™ şarj istasyonunuzu yerleştirin

**⚠ UYARI:** Robotunuzun merdivenden düşme riskini önlemek için, Home Base Şarj İstasyonun merdivenlerden en az 1,2 metre uzakta konumlandırıldığından emin olun.

Home Base ünitesini, etrafında aşağıda belirtilen mesafeleri bırakarak, üstü açık, düzenli bir bölgeye yerleştirin:

- Home Base ünitesinin her iki tarafında en az 0,5 metre
- Home Base ünitesinin önünde en az 1 metre ve merdivenlere en 1 metre mesafede
- Sanal Duvar Bariyerlerinden en az 2,5 metre mesafe
- Home Base ünitesini her zaman fişe takılı halde tutun ve Roomba™'nın iRobot HOME uygulaması yoluyla bilgi almasını sağlamak üzere sabit Wi-Fi® çeken bir bölgede bulunduğundan emin olun.

## iRobot HOME Uygulamasını indirin ve Wi-Fi®'a bağlanın:

- Roomba® vakumlama yapan robotunuzu kurma ve kullanma talimatlarını içeren bir genel bakış videosu izleyin
- Otomatik bir temizlik programı yapın ve temizlik tercihlerinizi özelleştirin
- Otomatik yazılım güncellemelerini etkinleştirin
- İpuçları, püf noktaları ve Roomba® vakumlama yapan robotunuzu diğer akıllı cihazlarla eşleştirmeyi de içeren, sık sorulan sorulara erişin.



## Robotunuzu tanıyın

- Pili etkinleştirmek üzere robotu Home Base'in üzerine yerleştirin.

**☰ Not:** Robotunuz kısmen şarj edilmiş olarak gelir, ancak biz ilk tam temizlik döngüsüne başlamadan önce robotu Home Base üzerinde 3 saat şarj etmenizi öneriyoruz.

**☰ Not:** Temizlikten önce dağınıklığa yol açan cisimleri (kiyafetler, oyuncak vb.) zeminden kaldırın. Yerlerin hep temiz kalması için Roomba® vakumlama yapan robotunuzu düzenli olarak kullanın.

Robot bir temizlik döngüsünü tamamladıktan sonra şarj olmak için yuvaya dönüyorsa, görevin başarıyla tamamlandığını belirtmek için bir dizi ses çıkarır.

- Bir temizlik döngüsü sırasında robotu duraklatmak CLEAN düğmesine basın.
- Temizlik döngüsünü devam ettirmek için CLEAN düğmesine bir kez daha basın.
- Robotu bir temizlik döngüsü sırasında Home Base ünitesine geri göndermek için, robot üzerindeki CLEAN ve 🏠 (Home) düğmesine veya iRobot HOME Uygulaması ana ekranındaki CLEAN düğmesine basın. Böylelikle temizlik döngüsü sona erer.

**☰ Not:** Robot Home Base'e döndüğünde, 🏠 (Home) düğmesi yanıp söner.

- Robot yüksek bir toz ve kir yoğunluğuyla karşılaştığında otomatik olarak Dirt Detect™ modunu devreye sokar. Robot bölgeyi daha derinlemesine temizlemek sarmal olarak hareket eder. Robot Dirt Detect™ moduna geçtiğinde CLEAN düğmesi yanıp söner. İşlem bittiğinde, robot temizleme işine devam eder.

- Robotun belirli bir dökülmeyi temizlemesi için Spot Temizleme özelliğini kullanabilirsiniz. Robotu kirin merkezine yerleştirin ve ⊕ (Spot Temizleme) düğmesine basın. Robot dışarı doğru yaklaşık 1 metre çapında sarmal hareketle açılıp, daha sonra başladığı yere kadar içe doğru sarmal hareketle dönerek bölgeyi temizler.
- Gerektiğinde her zaman temizlemeye hazır olması için robotu Home Base™ şarj istasyonunda tutun. Robotu şarj istasyonundan ayrı saklamanız gerekiyorsa, robotu Home Base şarj istasyonundan çıkarıp 🏠 (Home) düğmesine 9 saniye süreyle basılı tutarak pili kapatın; tüm göstergeler kapanacak ve bir ses duyacaksınız, bunun ardından robotu serin ve kuru bir yerde saklayın. Robotu uyandırmak için pili açın, Home Base şarj istasyonunu fişe takın ve robotu şarj istasyonuna yerleştirin.
- Robot şarj olurken enerji tasarruf etmek için gösterge ışığı kapanacaktır. CLEAN düğmesine bir kez basarak durumunu kontrol edebilirsiniz. Pil şarj olurken Pil Göstergesi simgesi sarı renkte, pil tamamen şarj olduğunda yeşil renkte yanar. Pil şarj durumu iRobot HOME Uygulamasından da görülebilir.

**Not:** Her kullanımdan sonra hazneyi boşaltın ve filtreyi temizleyin.

## Aksesuarlar

### Çift Modlu Virtual Wall® Bariyeri (tüm modellerle uyumlu)

Çift Modlu Virtual Wall® bariyeri, robotu temizlenmesini istediğiniz sınırların içinde, temizlenmesini istemediğiniz yerlerin dışında tutmak için kullanın. Sadece robotun görebildiği görünmez bir bariyer oluşturur. Cihazı temizlik döngüleri arasında bırakabilirsiniz.

#### İhtiyaçlarınızı karşılayan modu seçin:

**Virtual Wall Modu:** Düğme Virtual Wall konumundayken (🚧), cihaz 3 metreye kadarki açıklıkları bloklamak için doğrusal bir bariyer oluşturur.

**Not:** Bu bariyer cihazdan uzaklaştıkça genişler (şekle bakın).

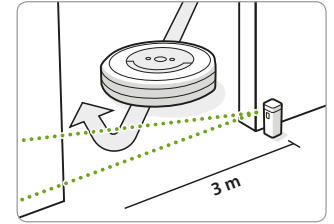
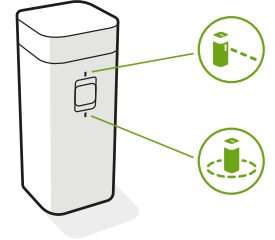

**Halo Modu:** Dairesel bir bariyer yaratmak için düğmeyi Halo konumuna (🚧) çevirin. Böylece robotun mama kabı veya bir vazo vb. bulunan alanlara veya bir masanın altına yaklaşmasını önleyebilirsiniz. Halo bariyeri cihazın merkezinden yaklaşık 60 santimetrelük bir mesafeye ulaşır.

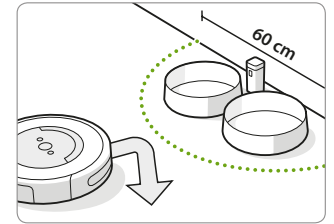

**Not:** Pillerin ömrü normal kullanım için 8-10 aydır. Virtual Wall bariyerinizi uzun bir süreliğine kullanmayı planlamıyorsanız, düğmeyi Kapalı veya orta konuma getirmeyi unutmayın.



# Bakım ve Onarım

## Bakım ve Onarım Talimatları

Roomba® vakumlama yapan robotun en üst seviyede performans göstermesi için aşağıdaki sayfalarda yer alan prosedürleri gerçekleştirin.

iRobot HOME Uygulamasında ek öğretici videolar yer almaktadır. Robotun döşemenizi yeterince temizlemediğini fark ederseniz, hazneyi boşaltın, filtreyi temizleyin ve fırçaları temizleyin.

## Bakım ve Onarım Görünümü

Parça	Bakım	Değiştirme*	Ayrıntılar
Hazne	Her kullanımdan sonra boşaltın		Sayfa 3
Filtre	Haftada bir temizleyin (evcil hayvanınız varsa haftada iki)	2 ayda bir	Sayfa 3
Ön Küçük Tekerlek	2 haftada bir temizleyin	12 ayda bir	Sayfa 4
Kenar Süpürme Fırçası ve Çok Yüzlü Fırçalar	Ayda bir temizleyin (evcil hayvanınız varsa ayda iki)	12 ayda bir	Sayfa 4-5
Sensörler ve Şarj Temas Noktaları	Ayda bir temizleyin		Sayfa 5

**Not:** iRobot çeşitli yedek parçalar ve düzenekler üretir. Yedek parça ihtiyacınız olduğunu düşünüyorsanız, daha fazla bilgi için lütfen iRobot Müşteri Hizmetlerine başvurun. Müşteri Hizmetlerine danışın "Veya yetkili bir iRobot® bayisini ziyaret edin."

\*Değiştirme sıklığı değişebilir. Görünür aşınma varsa parça değiştirilmelidir.

## Haznenin Boşaltılması

- 1 Hazneyi çıkartmak için hazne çıkarma düğmesine basın.

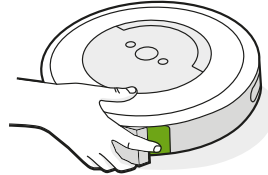

- 2 Hazneyi boşaltmak için hazne kapağını açın.

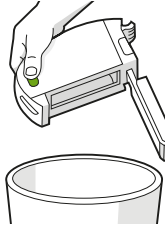

- 3 Hazneyi robota geri takın.

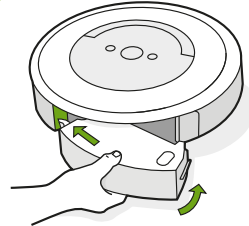

## Filtrenin Temizlenmesi

- 1 Hazne çıkarma mandalını açın. Filtreyi iki ucundan tutup çekerek çıkarın.

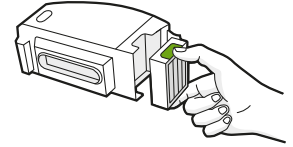

- 2 Filtreyi çöp kovanaza hafifçe vurarak kirlerin düşmesini sağlayın.

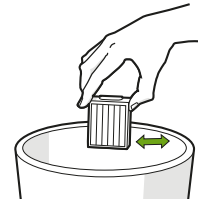

- 3 Filtreyi çıkıntılı tutma yerleri dışarı bakacak biçimde yeniden takın. Hazneyi robota geri takın.

**\*Önemli:** Filtre doğru takılmamışsa robot çalışmaz. Filtreyi iki ayda bir değiştirin.

## Haznenin Yıkınması

**\* Önemli:** Filtreyi yıkamayın.  
Hazneyi yıkamadan önce filtreyi çıkarın.

- 1 Hazneyi çıkarma mandalını açın, filtreyi çıkarın ve hazne kapağını açın.
- 2 Hazneyi sıcak suyla yıkayın.

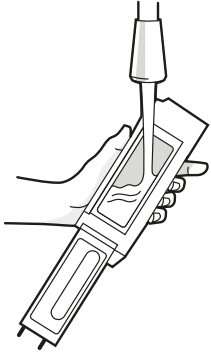

- 3 Haznenin tamamen kuru olduğundan emin olun. Filtreyi geri takın ve hazneyi robota geri takın.

**Not:** Hazne, bulaşık makinesinde yıkanmaz.

## Ön Küçük Tekerleğin Temizlenmesi

- 1 Ön tekerleği çıkarmak için sertçe çekin.
- 2 Ön tekerleğin içindeki boşlukta biriken kirleri temizleyin.
- 3 Bu işlemi tamamladıktan sonra tüm parçaları yeniden takın. Tekerleğin yerine oturduğundan emin olun.

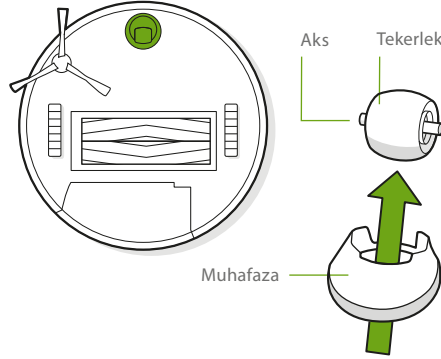

**\* Önemli:** Kıl ve kirlilerle tıkanan bir ön tekerlek zemine zarar verebilir. Tekerlek temizledikten sonra serbest şekilde hareket etmiyorsa, lütfen Müşteri Hizmetleriyle temasa geçin.

## Kenar Süpürme Fırçasının Temizlenmesi

- 1 Kenar Süpürme Fırçasını tutan vidayı sökmek için bozuk para veya küçük bir tornavida kullanın.
- 2 Kenar Süpürme Fırçasını çıkarın, fırçayı ve fırça sapını temizleyin ve fırçayı yerine takın.

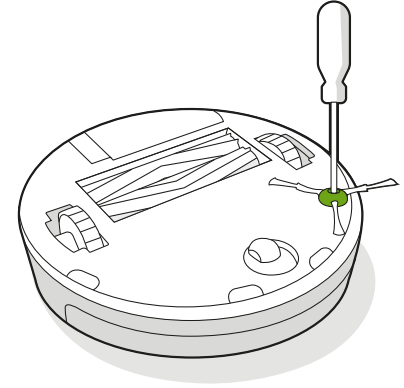

## Çok Yüzeyle Fırçaların Temizlenmesi

- 1 Fırça çerçevesi açma mandallarını sıkın, mandalı kaldırın ve çerçevenin önündeki maddeleri temizleyin.
- 2 Robotun fırçalarını çıkarın. Fırçaların uçlarındaki fırça tapalarını çıkarın. Kapakların altında biriken kılları veya kirleri temizleyin. Fırça tapalarını yeniden takın.
- 3 Fırçaların karşı tarafındaki kare ve altıgen plastik sabitleme çubuklarında biriken kılları veya kirleri temizleyin.
- 4 Hazneyi robottan çıkarın ve vakum yolundaki pislikleri temizleyin.
- 5 Fırçaları robota geri takın. Fırça mandallarının şeklini, temizleme başlığı modülündeki fırça simgelerinin şekliyle eşleştirin.

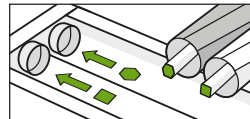
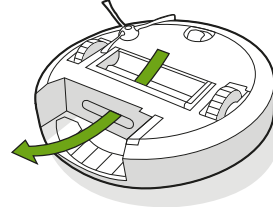
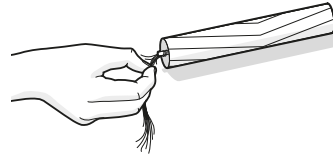
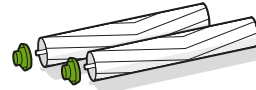
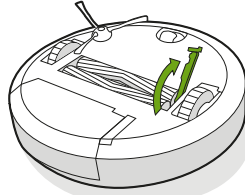

## Eşik Sensörlerinin ve Şarj Temas Noktalarının Temizlenmesi

- 1 Sensörleri ve şarj temas noktalarını temiz, kuru bir bezle silin.

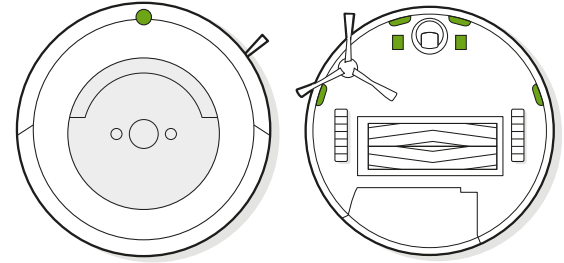

**\* Önemli:** Sensörlere veya sensör gözlerine temizlik solüsyonu veya su püskürtmeyin.

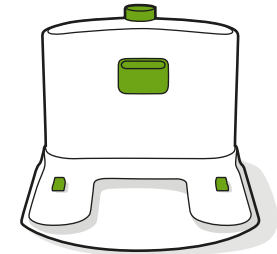

# Sorun Giderme

Roomba® vakumlama yapan robotunuz iki tonlu bir uyarı, sesli bir mesaj ve yanıp sönen bir sorun giderme göstergesiyle size bir şeylerin ters gittiğini bildirecektir (⚠️). Sesli talimatları izleyin. Daha ayrıntılı desteğe ve videolara iRobot HOME Uygulaması yoluyla ve [global.irobot.com](http://global.irobot.com) adresinden erişebilirsiniz.

Robotunuzu yeniden başlatmak için 🏠 (Home) ve 📍 (Spot Temizleme) düğmelerine basıp tüm göstergeler sönene kadar 10 saniye boyunca basılı tutun ve bırakın. Düğmeleri bıraktığınızda yeniden başlatmanın başarılı olduğunu doğrulayan bir ses duyacaksınız.

**Not:** Programlama özelliğini kullanıyorsanız, robotun programında değişiklik olmadığını doğrulamak için yeniden başlattıktan sonra iRobot HOME Uygulamasını açın.

## Azalan Güç Bekleme Modu

Roomba® vakumlama yapan robot, Home Base™ şarj istasyonundayken az miktarda güç kullanır. Bu, robotun bir sonraki temizleme işi için her zaman hazır olmasını sağlar ve Wi-Fi® bağlantısını sürdürür. Robotu, kullanımda değilken gücü daha da azaltılmış bir halde muhafaza etmek de mümkündür. Bu Azalan Güç Bekleme Modu hakkındaki talimatlar ve daha fazla ayrıntı için, iRobot HOME Uygulamasına bakın.

## Lityum İyon Pil

En iyi sonuçları almak için yalnızca Roomba® vakumlama yapan robotla birlikte sağlanan iRobot Lityum İyon Pili kullanın.

**⚠️ UYARI:** Lityum iyon piller ve lityum iyon pil içeren ürünler, nakliye konusunda sıkı kurallara tabidir. Bu ürünü (pilleriyle birlikte) bakım, seyahat veya başka bir nedenle kargoya vermeniz gerekirse aşağıdaki kargo talimatlarına UYMALISINIZ.

- Pil, nakliye öncesinde mutlaka KAPATILMALIDIR.
- Robotu Home Base Şarj İstasyonundan çıkarın.
- CLEAN düğmesine bir kez hızlıca basarak, CLEAN düğmesinin yandığından emin olun.
- Düğme yanınca, CLEAN düğmesine 12 saniye süreyle basılı tutun, bir ses duyacaksınız.
- Ton sesini duyduktan sonra CLEAN düğmesini bırakın, pil kapanacaktır.
- Ürünü orijinal ambalajında paketleyin.
- Yalnızca karayoluyla gönderin (havayoluyla göndermeyin).
- Daha fazla yardıma ihtiyaç duyarsanız, Müşteri Hizmetleri ekibimize iletişime geçin.

# iRobot Müşteri Hizmetleri

Roomba'nız hakkında herhangi bir sorunuz ya da yorumunuz varsa lütfen bir bayi ile temas kurmadan önce iRobot ile iletişime geçin.

## **İthalatçı:**

Certus Mercatus Dış Tic. A.Ş.  
Küçükbakkalköy Mah., Dudullu Cd. 23-25,  
R2 Blok D:177 34758 Ataşehir/İstanbul  
Tel: 0216 504 15 44 E-Posta: info.tr@certus-mercatus.com

## **Üretici:**

iRobot  
8 Crosby Drive  
Bedford, MA 01730  
Phone: 781.430.3000

## Teknik özellikler

Temizlenen alan büyüklüğü 100 m<sup>2</sup>'ye kadar  
1800 mAh Li-Ion batarya  
Şarj olma süresi 3 saattir  
Şarj etme tüketimi 33 W max'a kadar  
2 W'a kadar bekleme tüketimi  
Boyutlar 340 x 90 mm  
Ağırlık 3,6 kg  
Gürültü < 58 dB



# Tüketicinin Seçimlilik Hakları

Malın ayıplı olduğunun anlaşılması durumunda tüketici, 6502 sayılı Tüketicinin Korunması Hakkında Kanununun 11 inci maddesinde yer alan;  
a- Sözleşmeden dönme,  
b- Satış bedelinden indirim isteme,  
c- Ücretsiz onarılmasını isteme,  
ç- Satılanın ayıpsız bir misli ile değiştirilmesini isteme, haklarından birini kullanabilir.

Tüketicinin bu haklardan ücretsiz onarım hakkını seçmesi durumunda satıcı; işçilik masrafı, değiştirilen parça bedeli ya da başka herhangi bir ad altında hiçbir ücret talep etmeksizin malın onarımını yapmak veya yaptırmakla yükümlüdür. Tüketici ücretsiz onarım hakkını üretici veya ithalatçıya karşı da kullanabilir. Satıcı, üretici ve ithalatçı tüketicinin bu hakkını kullanmasından müteselsilen sorumludur.

Tüketicinin, ücretsiz onarım hakkını kullanması halinde malın;

- Garanti süresi içinde tekrar arızalanması,
- Tamiri için gereken azami sürenin aşılması,
- Tamirinin mümkün olmadığı, yetkili servis istasyonu, satıcı, üretici veya ithalatçı tarafından bir raporla belirlenmesi durumlarında; tüketici malın bedel iadesini, ayıp oranında bedel indirimini veya imkân varsa malın ayıpsız misli ile değiştirilmesini satıcıdan talep edebilir. Satıcı, tüketicinin talebini reddedemez. Bu talebin yerine getirilmemesi durumunda satıcı, üretici ve ithalatçı müteselsilen sorumludur.

Tüketici, garantiden doğan haklarının kullanılması ile ilgili olarak çıkabilecek uyuşmazlıklarda yerleşim yerinin bulunduğu veya tüketici işleminin yapıldığı yerdeki Tüketici Hakem Heyetine veya Tüketici Mahkemesine başvurabilir.



DECLARATION OF CONFORMITY  
According to CE Directive

FA Menkul Hareket Menkul Değerler  
Kurumu, İktisadi İşler Bakanlığı, İstanbul, TÜRKİYE

İmza alanı için sorumluluk ifade ederim.

Product Name: Fikri Haklar Bilgi Sistemi  
Brand Name: Robot  
Measuring Name: Robot  
Regulatory Model No: R2019

The object of this declaration is a product which conforms to the legal technical standards in force in the European Union. This declaration is made in accordance with the following technical specifications:

Standards

Radio Equipment	EN 300 328 v2.1.1
Electromagnetic Compatibility	EN 301 488 v2.1.1
Low Voltage Directive	EN 609 59
Radio Directive	EN 300 328

Conformity with the following standards:

The product is in full accordance with the provisions specified in the European CE CE Directive and all its parts.

Radio Equipment	ETSI EN 300 328 v2.1.1 ETSI EN 301 488 v2.1.1 ETSI EN 300 468 v2.1.1
EMC	EN 301 488 v2.1.1 EN 301 488 v2.1.1 EN 301 488 v2.1.1 EN 301 488 v2.1.1
EMC	EN 301 488 v2.1.1 EN 301 488 v2.1.1 EN 301 488 v2.1.1 EN 301 488 v2.1.1
EMC	EN 301 488 v2.1.1 EN 301 488 v2.1.1 EN 301 488 v2.1.1 EN 301 488 v2.1.1
EMC	EN 301 488 v2.1.1 EN 301 488 v2.1.1 EN 301 488 v2.1.1 EN 301 488 v2.1.1
EMC	EN 301 488 v2.1.1 EN 301 488 v2.1.1 EN 301 488 v2.1.1 EN 301 488 v2.1.1

This product is in full accordance with the provisions specified in the European CE CE Directive and all its parts. The manufacturer is responsible for the conformity of the product with the CE Directive and all its parts.

Manufacturer:  
Robot  
Robot  
Robot  
Robot  
Robot  
Robot  
Robot  
Robot  
Robot  
Robot

*Stjepan Paltoš*



AT Direktifi Gereğince  
UYGULLUK DEYİMİ

FA Menkul Hareket Menkul Değerler  
Kurumu, İktisadi İşler Bakanlığı, İstanbul, TÜRKİYE

Product Name: Fikri Haklar Bilgi Sistemi  
Brand Name: Robot  
Measuring Name: Robot  
Regulatory Model No: R2019

The object of this declaration is a product which conforms to the legal technical standards in force in the European Union. This declaration is made in accordance with the following technical specifications:

Standards

Radio Equipment	EN 300 328 v2.1.1
Electromagnetic Compatibility	EN 301 488 v2.1.1
Low Voltage Directive	EN 609 59
Radio Directive	EN 300 328

Conformity with the following standards:

The product is in full accordance with the provisions specified in the European CE CE Directive and all its parts.

Radio Equipment	ETSI EN 300 328 v2.1.1 ETSI EN 301 488 v2.1.1 ETSI EN 300 468 v2.1.1
EMC	EN 301 488 v2.1.1 EN 301 488 v2.1.1 EN 301 488 v2.1.1 EN 301 488 v2.1.1
EMC	EN 301 488 v2.1.1 EN 301 488 v2.1.1 EN 301 488 v2.1.1 EN 301 488 v2.1.1
EMC	EN 301 488 v2.1.1 EN 301 488 v2.1.1 EN 301 488 v2.1.1 EN 301 488 v2.1.1
EMC	EN 301 488 v2.1.1 EN 301 488 v2.1.1 EN 301 488 v2.1.1 EN 301 488 v2.1.1
EMC	EN 301 488 v2.1.1 EN 301 488 v2.1.1 EN 301 488 v2.1.1 EN 301 488 v2.1.1

This product is in full accordance with the provisions specified in the European CE CE Directive and all its parts. The manufacturer is responsible for the conformity of the product with the CE Directive and all its parts.

Manufacturer:  
Robot  
Robot  
Robot  
Robot  
Robot  
Robot  
Robot  
Robot  
Robot  
Robot

*Stjepan Paltoš*

## Güncel servis bilgileri için 0216 527 82 83 telefon numarasının aranmasını rica ederiz.

Firma No	Firma Adı	Vergi Dairesi	Vergi No	Telefon Numarası	Adres	Şehir	Coğrafi Bölge	
1	636792	HTS TEKNİK HİZMETLER SANAYİ VE TİCARET A.Ş.	SULTANBEYLİ	4640513073	2165278283	Meclis Mah. Semih Sancar Cad. No.11 Sancaktepe 34785	İSTANBUL	Marmara Bölgesi
2	1463811	ACAR BİLGİSAYAR SİSTEMLERİ SANAYİ TİCARET LİMİTED ŞİRKETİ DÜZCE ŞUBESİ	DÜZCE	40055027	3805245587	FATİH MAH. FEHİM ÖNEY SOKAK TRIO KONUTLARI H BLOK DA. 10	DÜZCE	Karadeniz Bölgesi
3	50068867268	ACAR TEKNİK-NİHAAT ACAR	DÜZCE	50068867268	3805245587	FATİH MAH. FEHİM ÖNEY SOK. NO:5G/9 10/81030	DÜZCE	Karadeniz Bölgesi
4	608117	ADRES MÜHENDİSLİK ELEKTRONİK VE BİLGİSAYAR SİSTEMLERİ SANAYİ VE TİCARET	g.nesibe	80263103	3522228325	GEVHERNESİBE MAH. ATATÜRK BULVARI SELAMET APT. SÜMER APT. NO:64/1 / KOCAŞINAN	KAYSERİ	İç Anadolu Bölgesi
5	1491144	ARTEK SERVIS HİZMETLERİ YAPI TEKNİK İNŞAAT TAAHHÜT SANAYİ VE TİCARET	ERCİYES	850403947	3522213788	HUNAT MAHALLESİ ZENNECİ SOKAK NO:14/H / MELİKGAZI	KAYSERİ	İç Anadolu Bölgesi
6	1313289	BİR BİLGİSAYAR İLETİŞİM REKLAM SAHİS	ERCİYES	4110170302	2214409	CUMHURİYET MAH.TENNURİ CAD.UGUR SK.POLAT İŞHANI NO:1/5MELİKGAZI	KAYSERİ	İç Anadolu Bölgesi
7	18653127036	CAN SOĞUTMA-DURDU ARABACI	ASLANBEY	18653127036	9,03442E+11	HAYRULLAH MH. M.EJDER CD. KIRIŞI APT.ALTİ NO:30/C / MERKEZ	KAHRAMANMARAŞ	Akdeniz Bölgesi
8	1201189	ÇAĞRI ELEKTRONİK – HULUSİ TOK	GEVHER NESİBE	8640018543	2315107	FATİH MAH.METE CADDESİ NO:58	KAYSERİ	İç Anadolu Bölgesi
9	29075227396	ÇELİK İSITMA SOĞUTMA-MEHMET ÇELİK	afşin	29075227396	8502597843	DEDEBABA MAHALLESİ SEFER HOCA CADDESİ NO:14/1 / AFŞİN	KAHRAMANMARAŞ	Akdeniz Bölgesi
10	1337930	ER CİHAN İNŞAAT TEKSTİL ELEKTRONİK OTOMOTİV GIDA MADENCİLİK TURİZM BİLGİSAYAR İLETİŞİM MEDİKAL SANAYİ TİCARET LİMİTED ŞİRKETİ	FEVZİPAŞA	3360417242	9,04462E+11	ATATÜRK MAHALLESİ ZÜBEYDE HANIM CAD. NO:8/101 / ERZİNCAN	ERZİNCAN	Doğu Anadolu Bölgesi
11	58231063110	ERTAŞ ELEKTRONİK-MUSTAFA ERTAŞ	G.NESİBE	58231063110	3522325777	SERÇEÖNÜ MH. ÇANKAYA CD.ALPEREN APT. NO:18/ D / KOCAŞINAN	KAYSERİ	İç Anadolu Bölgesi
12	8037350	FATİH SOĞUTMA-FATİH BAŞÇOBAN	KAYMAKKAPI	45538514564	9,02462E+11	YAYLA MAHALLESİ 1603 SOKAK - NO:7/A / İSPARTA	İSPARTA	Akdeniz Bölgesi
13	55408170268	GARANTİ ELEKTRONİK-FİLİZ ÖĞÜZ	ERCİYES	55408170268	3522321639	HUNAT MAHALLESİ NUH NACI YAZGAN CAD. NO: 17 C/- MELİKGAZI/KAYSERİ / MELİKGAZI	KAYSERİ	İç Anadolu Bölgesi
14	15011248440	GÖRÜR SOĞUTMA-VAHİT GÖRÜR	aslanbey	15011248440	8502597841	HAYRULLAH MAHALLESİ KUTDUSİ BABA BULVARI NO:101 C/- / ONİKİŞUBAT	KAHRAMANMARAŞ	Akdeniz Bölgesi
15	90008027	HASAN CANDAN-CANDAN ELEKTRONİK	ERCİYES	11447622366	9,03862E+11	YILDIRIM BEYAZIT MAH.FATİH CADDESİ RÜYA APT.168/G MELİKGAZI	KAYSERİ	İç Anadolu Bölgesi
16	1500728	HASAN CANDAN-CANDAN ELEKTRONİK MELİKGAZI ŞUBESİ SAHİS	ERCİYES	11447622366	3522240385	YILDIRIM BEYAZIT MAH.FATİH CAD.RÜYA APT.168-B MELİKGAZI KAYSERİ / MELİKGAZI	KAYSERİ	İç Anadolu Bölgesi
17	90023589	İÇCAN BİLİŞİM BİLGİSAYAR ELEKTRONİK İNŞAAT TİCARET VE SANAYİ LİMİTED ŞİRKETİ	ARDA	4690331681	2842141858	SABUNİ MAH.TAHMİS SOK. NO:9	EDİRNE	Marmara Bölgesi
18	90023993	İNER ELEKTRONİK-ATILLA BARSĞAN	SAHİNBEY	44419152448	342-3391414	SARIGÜLLÜK MAH.6.NOLU SOK.NO:1/D SAHİNBEY /	GAZİANTEP	Güneydoğu Anadolu Bölgesi
19	1434118	JAPON HASAN TEKNİK SERVIS SANAYİ VE TİCARET LTD. ŞTİ.	şahinbey	4840801910	9,03423E+11	SARIGÜLLÜK MAH. KIJIÇ ALI CAD. NO:4/E ŞEHİTKAMİL /	GAZİANTEP	Güneydoğu Anadolu Bölgesi
20	10382283	KARAKAŞLAR ELEKTRİK ELEKTRONİK TİCARET-METİN KARAKAŞ	kars	22454217322	4742238732	YUSUFPAŞA MAH. K.KAZIMBEY CAD. KAZIM KARABEKİR İŞHANI KAT:1 NO:140 / KARS	KARS	Doğu Anadolu Bölgesi
21	1495951	MARS GSM TEKNİK SERVIS HİZMETLERİ İNŞ.GIDA SAN.VE TİC.LTD.ŞTİ.	gazikent	6120707154	9,03422E+11	İNCİLİ PINAR MAH.PROFESÖR MUAMMER AKSOY BULV. KEPKEP İŞ MERK.ALTİ NO:20/B / ŞEHİTKAMİL	GAZİANTEP	Güneydoğu Anadolu Bölgesi
22	1075456	OSMAN AKIN AKIN ELEKTRONİK			2722158001	DÜMLUPINAR MH BAYBURTLU YZB AGAH CD BAYKENTLER APT NO:15	AFYONKARAHİSAR	Ege Bölgesi
23	47065263070	ÖZCAN TEKNİK-HÜSEYİN ÖZCAN	KAYMAKKAPI	47065263070	2462325577	ÇELEBİLER MAHALLESİ 1416. SOKAK NO:1/1 / MERKEZ	İSPARTA	Akdeniz Bölgesi
24	900147171	ÖZVATAN ELEKTRONİK-YILDIRAY FEDAKAR	M.SINAN	3850378434	3522386657	YUSUFZAL MAH.TAYFUN CAD.YÜREKLİ SOKAK NO:3/B	KAYSERİ	İç Anadolu Bölgesi
25	1472281	POYRAZ KLİMA / ORHAN POYRAZ	ŞİŞLİ	31795487172	9,02123E+11	TALATPAŞA MAH. ÇELEBİ CAD. NO 4/A KAĞITHANE/ İSTANBUL	İSTANBUL	Marmara Bölgesi
26	463403	SEÇKİN ELEKTRONİK CİHAZLARI TİC.VE SERVIS HİZMETLERİ LTD. ŞTİ. ALI ATALAR	KARADENİZ	7580045901	0462 322 25 19	ÇARŞI MAHALLESİ ALİ CAN SOKAK NO:7	TRABZON	Karadeniz Bölgesi
27	1491573	SELİM UYSAL UYSAL YAZILIM	kocatepe	10039571938	5337131140	DÜMLUPINAR MAH. 2. CAD. ACAR İŞHANI NO:4 ZEMİN KAT D:12 / AFYONKARAHİSAR	AFYONKARAHİSAR	Ege Bölgesi
28	17777328350	SPACE TEKNİK SERVIS-MURAT ŞAHİN	YAMANLAR	17777328350	2323681595	Z.HANIM MAH. 7400/6 SK. NO:2/A - / KARŞIYAKA	İZMİR	Ege Bölgesi
29	38200475830	TEKNİK KENT BİLİŞİM HİZMETLERİ-AKIF SAGER	ASLANBEY	7370312850	9,03442E+11	İSMET PAŞA MAHALLESİ 36008. SOKAĞI NO:5/A / DULKADİROĞLU	KAHRAMANMARAŞ	Akdeniz Bölgesi
30	12689117948	TUĞRA BİLGİSAYAR-İSMAIL DABAĞ	FEVZİPAŞA	2650579783	9,04462E+11	KARAAĞAÇ MAHALLESİ ŞEHİT YÜZBAŞI FATİH DEVRAVUT CADDESİ NO:13/21 / ERZİNCAN MERKEZ	ERZİNCAN	Doğu Anadolu Bölgesi
31	17428884990	YILMAZ TEKNİK-YILMAZ YILMAZ	çorlu	9780286871	2826533413	ÇOBAN ÇEŞME MAH. ATAY CAD. . N.9/2-A / ÇORLU	TEKİRDAĞ	Marmara Bölgesi

# GARANTİ BELGESİ

## İthalatçı firmanın:

Ünvanı: Certus Mercatus Dış. Tic. A.Ş.

Adresi: Küçükbakkalköy Mah. Dudullu Yolu Cad. No:23-25

Brandium Residence R2 Blok D:177 İstanbul/Ataşehir

Tel – Faks: +90 216 504 15 44

Eposta: info.tr@certus-mercatus.com

Yetkili kişi: Miroslav Kaspar

Yetkili kişinin imzası ve kaşesi:



## Satıcı Firmanın:

Unvanı:

Adresi:

Tel – Faks:

Eposta:

Yetkili kişi:

Yetkili kişinin imzası ve kaşesi:

Fatura ve irsaliye:

Fatura numarası:

Fatura tarihi:

Teslim tarihi ve yeri:

Malın:

Cinsi: Robot Elektrikli Süpürge

Markası: iRobot

Modeli: Roomba 960, 965, 966, 969, 980, 989

Seri numarası:

Garanti süresi: 2 Yıl

Azami tamir süresi: 20 gün



# GARANTİ BELGESİ

## GARANTİNİN GEÇERLİLİK KOŞULLARI VE KAPSAMI

- 1 – Garanti süresi İKİ YIL olup garantiden yararlanmak için GARANTİ BELGESİNİN ibrazı şart olduğundan, iş bu Garanti Belgesi garanti süresince saklanmalıdır.
- 2 – Garanti belgesi üzerinde herhangi bir tahribat yapıldığında cihazın üzerindeki orijinal seri numarası kaldırıldığında yada tahrip edildiğinin tespitinde garanti geçersiz kılınır.
- 3 – Cihazın montajının veya tamirinin firmamızın yetkili servislerinin haricinde yapıldığından yada cihazın açıldığına tespiti halinde garanti geçersiz olacaktır.
- 4 – Firmamız tarafından verilen GARANTİ söz konusu cihazın amaçları dışında veya anormal şartlarda kullanılmasından doğacak arızalarının giderilmesini kapsamadığı gibi aşağıda belirtilen arızalarda garanti dışıdır.
  - Cihazın kullanma kılavuzunda veya montaj kılavuzunda yer alan hususlara aykırı kullanım hatalarından meydana gelen hasar ve arızalar.
  - Tüketiciciye tesliminden sonra cihazın nakli, yükleme, boşaltma ve taşıması sırasında meydana gelecek hasar ve arızalar.
  - Ürün ev kullanımı için imal edilmiştir. Farklı kullanımlardan dolayı oluşacak arızalar garanti kapsamında değildir

**Garanti Belgesi üzerinde tahrifat yapıldığı, ürünün üzerindeki orijinal seri numarası kaldırıldığı veya tahrif edildiği takdirde bu garanti belgesi geçersizdir.**

## TÜKETİCİNİN SEÇİMLİK HAKLARI

- (1) Malın bütün parçaları dahil olmak üzere tamamı garanti kapsamındadır.
- (2) Malın ayıplı olduğunun anlaşılması durumunda tüketici; 6502 sayılı Tüketicinin Korunması Hakkında Kanunun 11 inci maddesinde yer alan;
  - a) Satılanı geri vermeye hazır olduğunu bildirerek sözleşmeden dönme,
  - b) Satılanı alıkoymuş ayıp oranında satış bedelinden indirim isteme,
  - c) Ücretsiz onarılmasını isteme,
  - ç) Satılanın ayıpsız bir misli ile değiştirilmesini isteme, seçimli haklarından birini kullanabilir. Satıcı, tüketicinin tercih ettiği bu talebi yerine getirmekle yükümlüdür.
- (3) Tüketicinin bu haklardan ücretsiz olarak hakkını seçmesi durumunda satıcı; işçilik masrafı, değiştirilen parça bedeli ya da başka herhangi bir ad altında hiçbir ücret talep etmeksizin malın onarımını yapmak veya yaptırmakla yükümlüdür. Ücretsiz

onarım veya malın ayıpsız misli ile değiştirilmesi hakları üretici veya ithalatçıya karşı da kullanılabilir. Bu fıkradaki hakların yerine getirilmesi konusunda satıcı, üretici ve ithalatçı müteselsilen sorumludur.

- (4) Ancak, bu Kanunun 58 inci maddesi uyarınca çıkarılan yönetmelik eki listede yer alan mallara ilişkin, tüketicinin ücretsiz onarım talebi, yönetmelikte belirlenen azami tamir süresi içinde yerine getirilir. Aksi hâlde tüketici diğer seçimli haklarını kullanmakta serbesttir.
- (5) Tüketicinin sözleşmeden dönme veya ayıp oranında bedelden indirim hakkını seçtiği durumlarda, ödemiş olduğu bedelin tümü veya bedelden yapılan indirim tutarı derhâl tüketiciciye iade edilir.
- (6) Tüketicinin, ücretsiz onarım hakkını kullanması halinde malın;
  - Garanti süresi içinde tekrar arızalanması,
  - Tamiri için gereken azami sürenin aşılması,
  - Tamirinin mümkün olmadığının, yetkili servis istasyonu, satıcı, üretici veya ithalatçı tarafından bir raporla belirlenmesi durumlarında;Tüketicinin malın bedel iadesini, ayıp oranında bedel indirimini veya imkân varsa malın ayıpsız misli ile değiştirilmesini satıcıdan talep edebilir. Satıcı, tüketicinin talebini reddedemez. Bu talebin yerine getirilmemesi durumunda satıcı, üretici ve ithalatçı müteselsilen sorumludur.
- (8) Malın azami tamir süresi 20 iş gününü, binek otomobil ve kamyonetler için ise 30 iş gününü geçemez. Bu süre, garanti süresi içerisinde mala ilişkin arızanın yetkili servis istasyonuna veya satıcıya bildirim tarihi, garanti süresi dışında ise malın yetkili servis istasyonuna teslim tarihinden itibaren başlar. Malın arızasının 10 iş günü içerisinde giderilememesi halinde, üretici veya ithalatçı; malın tamiri tamamlanmaya kadar, benzer özelliklere sahip başka bir malı tüketicinin kullanımına tahsis etmek zorundadır. Malın garanti süresi içerisinde arızalanması durumunda, tamirde geçen süre garanti süresine eklenir.
- (9) Malın kullanma kılavuzunda yer alan hususlara aykırı kullanılmasından kaynaklanan arızalar garanti kapsamı dışındadır.
- (10) Tüketicici, garantiden doğan haklarının kullanılmasında ilgili olarak çıkabilecek uyuşmazlıklarda yerleşim yerinin bulunduğu veya tüketici işleminin yapıldığı yerdeki Tüketicici Hakem Heyetine veya Tüketicici Mahkemesine başvurabilir.
- (11) Satıcı tarafından bu Garanti Belgesinin verilmesi durumunda, tüketici Gümrük ve Ticaret Bakanlığı Tüketicinin Korunması ve Piyasa Gözetimi Genel Müdürlüğüne başvurabilir.

**iRobot™**

©2018 iRobot Corporation, 8 Crosby Drive, Bedford, MA 01730 ABD. Her hakkı saklıdır.  
iRobot, Roomba, iAdapt, Home Base ve Virtual Wall, iRobot Şirketinin tescilli ticari markalarıdır.  
Dirt Detect, iRobot Şirketinin ticari markasıdır. App Store, ABD'de ve diğer ülkelerde kayıtlı Apple, Inc.  
şirketinin ticari markasıdır. Google Play, Google, Inc. şirketinin ticari markasıdır.

WC: 4624131

